

Lazuren & dekkende verven







Remmers premium kwaliteit voor nagenoeg iedere toepassing





Hoogwaardige houtbescherming met uitstekende duurzaamheid

Het beste uit twee werelden

Het natuurlijke materiaal hout.....	04
Het beste uit twee werelden	06
Het nieuwe [eco]-concept.....	08
Geteste veiligheid.....	10
Producten	12
 Buitenhout transparant.....	14
 Buitenhout transparant long life.....	24
 Buitenhout dekkend	32
 Tuinhout	46
 Binnenhout.....	56
 Specialties	74
Systeemoplossingen	86
Systemen voor buiten.....	88
Systemen voor binnen	90
Onderhoudstermijnen	92
Hout feiten.....	94
De natuurlijke vijanden van hout.....	95
Duurzaamheid van houtsoorten.....	96
Constructieve houtbescherming.....	97

Het natuurlijke materiaal hout

Met Remmers duurzaam en betrouwbaar onderhouden

Mensen hebben bij hout een zeer goed en comfortabel gevoel. Wereldberoemde architecten en constructeurs geven de voorkeur aan het natuurlijke bouw materiaal hout, met z'n warme, aangename uitstraling. Het wordt dan ook zeer veelzijdig toegepast, binnen en buiten. De uitstraling en het behaaglijke gevoel, dat met geen enkel ander materiaal te bereiken is, is een van de voornaamste redenen dat de toepassing van hout nog steeds groeit. Bomen hebben van zichzelf al een natuurlijke bescherming – dat is de bast c.q. schors. Deze beschermt het hout tegen uitdroging en vooral tegen de wisselende weersomstandigheden zoals zon, wind, regen, vorst en hitte. Via het wortelstelsel worden alle belangrijke voedingsstoffen voor de groei van de boom opgenomen.

Remmers heeft met haar producten al lang geleden als doel gesteld de van nature aanwezige bescherming van hout ook toe te passen in de kwalitatief hoogwaardige verfsystemen. Hout heeft als bouw materiaal ongekende mogelijkheden in zijn toepassing, ook qua structuur en kleur, en deze aspecten zijn ook veelal de basis geweest voor de klassieke houtbeschermingsproducten, zoals de transparante lazuren en dekkende verfsystemen.

Met het nieuwe assortiment [eco]-producten neemt Remmers met betrekking tot de ecologie en voor mens en milieu duurzaam verantwoordelijkheid.





Het beste uit twee werelden

Betrouwbare premium klassiekers en
Remmers [eco] in één assortiment



Een assortiment totaal gericht op het beste onderhoud voor hout

Remmers heeft het totale en veelzijdige assortiment houtproducten aan een grondige inspectie onderworpen. Het resultaat is een omvangrijk aanbod nieuwe en verbeterde producten voor nagenoeg iedere toepassing. Zo zijn de beste kwaliteiten van het premium merk Remmers in een totaal assortiment samengevoegd.

Individueel gericht op de wensen van de klant

Remmers klanten zoeken vaak niet naar een concreet product, maar naar een oplossing voor een probleem. Om aan deze wens tegemoet te komen, heeft Remmers haar productassortiment herzien en voor een deel helemaal vernieuwd. Hier zijn de relevante producten, verpakkingen en kleuren gericht op de klant samengesteld.

Duurzaam uit respect voor mens en milieu

Dat duurzaamheid niet alleen eenvoudig een modewoord is, maar nog meer een symbool van respect voor het milieu, de leefomgeving en levenskwaliteit bevestigt Remmers met de nieuwste emissiearme [eco]-producten. Zowel voor hout binnen als terrassen buiten, [eco] staat voor emissiearm en ecologisch briljante oplossingen. Oplossingen op het hoogste technische niveau.

Hoe [eco] bewust ben jij?

Kies verstandig.
Leef duurzaam.



Emissiearm en op basis van duurzame grondstoffen

Remmers [eco] symboliseert naar buiten en binnen het verantwoord omgaan met hulpbronnen, mens en natuur. Producten met dit keurmerk vindt u in het totale assortiment van Remmers terug. Het VOS-gehalte is verlaagd, ze zijn emissiearm en met een groot aandeel duurzame grondstoffen geproduceerd.

Remmers [eco] staat voor modern, toekomst gericht en duurzaam ondernemen. Hieronder valt dan ook het product, de productie, in- en verkoop, onderzoek en ontwikkeling alsmede logistiek en handel.



Recyclebare verpakking
Het embleem van de Europese branche „Metal recycles forever“ toont de recyclebaarheid en daarmee ecologische duurzaamheid van de Remmers [eco] productverpakking aan.

gezond leven:
emissiearm & bevat geen allergenen

Het [eco]-label
Met het [eco]-label worden klanten geïnformeerd over de belangrijkste ecologische voordelen van het betreffende product. U kunt dit op de volgende [eco]-producten vinden:

- Oliebeits Long Life [eco]
- Oliebeits Color [eco]
- Tuinhoutolie [eco]
- Hardwax Olie [eco]
- Onderhoudsreiniger [eco]
- Werkbladolie [eco]

Geteste veiligheid

Keurmerken, die de kwaliteit van onze producten waarborgen

De verantwoorde omgang met mens en natuur is voor Remmers een centraal thema. Derhalve hechten wij er veel waarde aan, dat onze producten aan de hoogste eisen van gerenommeerde keuringsinstituten voldoen. De beste kwaliteit, onafhankelijk getest en bevestigd. Wij beweren niet alleen dat onze producten en onze [eco]-producten getest zijn, wij bewijzen het met de veelvuldige, onafhankelijke certificaten.

Dat onderscheidt ons van vele andere leveranciers.



Veel watergedragen producten hebben het milieumerk van het Duitse ministerie van milieu, natuurbehoud, bouw en nucleaire veiligheid (BMUB) „De Blauwe Engel“.



Veel Remmers producten zijn overeenkomstig EN 71-3 – “Veiligheid van speelgoed” getest conform Europese richtlijn 2009/48/EG.





Onze producten zijn van de hoogste kwaliteit en voor het 100% het resultaat van eigen ontwikkelingen. Op basis hier van het label „Made in Germany“.



Veel productoplossingen van Remmers zijn conform de eisen van de AgBB met betrekking tot de emissie van bouwproducten. Dit wordt nog eens door externe testen bevestigd.



Remmers [eco]-producten, die na verwerking direct met levensmiddelen in contact komen, voldoen aan de eisen van de voedselveiligheid.









Remmers [eco]-houtproducten zijn gegarandeerd veganistisch, ze bevatten geen grondstoffen van dierlijke herkomst.



Producten

Remmers assortiment



	Buitenhout transparant	14
	HK-Lazuur.....	16
	HK-Lazuur Grey-Protect.....	18
	Induline GW-310 diepzwart.....	20
	Houtbeschermingscrème.....	22
	Buitenhout transparant long life	24
	Houtbeits Long Life UV.....	26
	Oliebeits Long Life [eco].....	28
	Renovatie Grondverf.....	30
	Buitenhout dekkend	32
	Isolerende Primer.....	34
	Universele Primer.....	35
	Tuinhuis Beits Color.....	36
	Oliebeits Color [eco].....	40
	Ramen & Deuren Houtlak 3in1.....	42
Colorlak 2in1.....	44	
	Tuinhout	46
	Algenverwijderaar.....	48
	Buitenhout Ontgrijzer.....	49
	Buitenhout Krachtreiniger.....	50
	WPC-Impregneerolie.....	51
	Tuinhoutolie.....	52
	Tuinhoutolie [eco].....	54
	Binnenhout	56
	Interieur Beits.....	58
	Trappen- en Parketlak.....	60
	Onderhoudsreiniger.....	61
	Hardwax Olie.....	62
	Hardwax Olie [eco].....	64
	Onderhoudsreiniger [eco].....	68
	Werkbladolie [eco].....	70
	Reparatieset.....	72
	Specialties	74
	Houtbeschermingscrème kleurloos.....	77
	Hout Protect.....	78
	Kopshoutbescherming.....	79
	MultiSil.....	80
	MultiColl-Express.....	80
	Gereedschapsreiniger.....	83
	Ramen Reinigings- en onderhoudsset.....	84
	Deuren Reinigings- en onderhoudsset.....	85



Waarom 3in1-lazuren van Remmers?

- Houtbeschermende impregnering, grondering en lazuur in één product
- Minder producten, dus minder werk
- Lage materiaalkosten per m²
- Geteste houtbescherming
- Overschilderbaar zonder schuren



Buithenhout transparant

Gewone op de markt verkrijgbare lazuren moeten met name bij gebruik op naaldhout altijd nog worden behandeld met een houtbeschermende impregnering of bescherming tegen schimmels, die het hout verkleuren. Wanneer dit niet wordt gedaan, dan neigt het hout snel tot een niet meer herstelbare zwart/blauwe verkleuring onder de transparante lazuur. Een grondering zorgt voor de hechting met de daarop volgende aan te brengen lazuur: want er niets is erger dan grootschalige afbladering van het lazuur in de loop der jaren. Dan kan het alleen nog maar in zijn geheel geschuurd worden.

3in1-lazuren van Remmers zijn een houtbeschermende impregnering, grondering, voor- en aflak in één product.

3in1 producten beschermen het hout op natuurlijke wijze tegen vocht, UV-straling, schimmelaantasting, wespentaantasting, schimmels en algen. En het beste: na een lange standtijd, waarin de laag gelijkmatig verweert, kan het hout in de regel zonder te schuren worden herbehandeld en ziet het er weer als nieuw uit – 3in1-lazuren van Remmers besparen tijd en geld!



Buitenhout transparant



HK-Lazuur

Decoratieve, oplosmiddelhoudende premium houtbeschermende lazuur voor hout buiten



HK-Lazuur Grey-Protect

Decoratieve, oplosmiddelhoudende premium lazuur in natuurlijke grijs tinten voor buiten



Induline GW-310 diepzwart

Watergedragen impregneerlazuur, extreem dekkend met ingebouwde grondering



Houtbeschermingscrème

Transparante, decoratieve houtbeschermende lazuur voor de bescherming en verfraaiing van hout buiten

HK-Lazuur

Decoratieve, oplosmiddelhoudende premium houtbeschermende lazuur voor buiten

Toepassingsgebied:	<ul style="list-style-type: none">▪ Hout buiten▪ Hout dat niet in contact staat met de grond conform DIN EN 335-, GK 2 en 3▪ Niet maathoudende houten bouwelementen: bijv. hekwerk, schuttingen, carports▪ Beperkt maathoudende houten bouwelementen: bijv. rolluiken, gevelbetimmeringen, tuinhuisjes▪ Maathoudende houten bouwdelen (alleen als grondering): bijv. kozijnen en deuren▪ Grondlaag, voor- en aflak▪ Niet geschikt voor vloeren (terrassen, houten dekken)
Eigenschappen:	<ul style="list-style-type: none">▪ 3in1: impregnering, grondering, voor- en aflak▪ Beschermt het hout tegen vocht en werkt preventief tegen blauwzwam▪ Vermindert in combinatie met een constructieve houtbescherming het risico op het ontstaan van houtrot▪ Een verhoogd vaste stofgehalte geeft bescherming tegen wespenaantasting▪ Bescherming van de filmlaag tegen schimmel en algen▪ Zijdemat▪ Vochtreulerend▪ Dringt diep in▪ Nabehandeling zonder schuren▪ Brilljante kleuren▪ Bladdert niet af▪ De kleuren kunnen onderling vermengd worden
Gereedschap / reiniging:	<ul style="list-style-type: none">▪ Kwast▪ Gereedschap direct na gebruik met Verdunning V 101 of Gereedschapsreiniger reinigen.▪ Reinigingsrestanten conform de plaatselijk geldende voorschriften deponeren
Tips & wetenswaardigheden:	<ul style="list-style-type: none">▪ Voor het verkrijgen van een zijdeglanseffect adviseren wij een extra behandeling met Houtbeits Long Life UV▪ Om de levensduur van lichte tinten c.q. kleuren te verlengen als eindlaag Houtbeits Long Life UV „kleurloos UV+“ aanbrengen▪ Biocide producten veilig verwerken. Voor gebruik altijd het etiket en de productinformatie lezen.
Verbruik:	205 – 250 ml/m ² (in min. 2 lagen)
Overschilderbaar:	Na ca. 12 uur (bij 20°C en 65% relatieve luchtvochtigheid)



Systeemproducten	art.nr.
Houtbeits Long Life UV	(2234)
Kopshoutbescherming	(1900)



HK-Lazuur		6× 0,75 ltr	2× 2,5 ltr	2× 5 ltr	10 ltr	20 ltr
pine/lariks (RC-260)	2250	■	■	■	■	■
teak (RC-545)	2251	■	■	■	■	■
ebben (RC-790)	2252	■	■	■	■	■
kastanje (RC-555)	2253	■	■	■	■	■
dennengroen (RC-960)	2254	■	■	■	■	■
mahonie (RC-565)	2255	■	■	■	■	■
palissander (RC-720)	2256	■	■	■	■	■
noten (RC-660)	2260	■	■	■	■	■
kleurloos*	2261	■	■	■	■	■
grenen (RC-270)	2262	■	■	■	■	■
rustiek eiken (RC-360)	2263	■	■	■	■	■
licht eiken (RC-365)	2264	■	■	■	■	■
hemlock* (RC-120)	2266	■	■	■	■	■
wit* (RC-990)	2268	■	■	■	■	■
zoutgroen (RC-965)	2292	■	■	■	■	■
douglas (RC-190)	2297	■	■	■	■	■



pine/lariks (RC-260)



teak (RC-545)

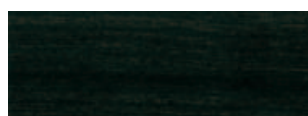

ebben (RC-790)



kastanje (RC-555)



dennengroen (RC-960)



mahonie (RC-565)



palissander (RC-720)



noten (RC-660)



kleurloos*



grenen (RC-270)



rustiek eiken (RC-360)



licht eiken (RC-365)



douglas* (RC-190)



wit* (RC-990)



zoutgroen (RC-965)

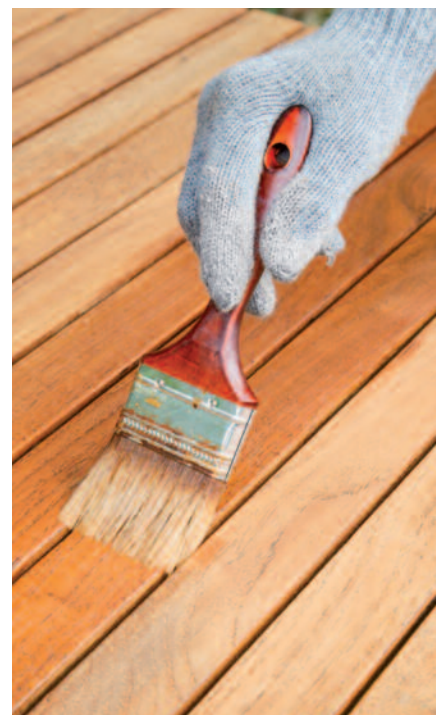

HK-Lazuur Grey-Protect

Decoratieve, oplosmiddelhoudende premium lazuur in natuurlijke grijstinten voor buiten

Toepassingsgebied:	<ul style="list-style-type: none">▪ Hout buiten▪ Hout dat niet in contact staat met de grond conform DIN EN 335-, GK 2 en 3▪ Niet maathoudende houten bouwelementen: bijv. hekwerk, schuttingen, carports▪ Beperkt maathoudende houten bouwelementen: bijv. rolluiken, gevelbetimmeringen, tuinhuisjes▪ Maathoudende houten bouwdeelen (alleen als grondering): bijv. kozijnen en deuren▪ Grondlaag, voor- en aflak▪ Niet geschikt voor vloeren (terrassen, vlonders)
Eigenschappen:	<ul style="list-style-type: none">▪ Natuurlijke grijstinten voor hout buiten▪ Duurzaam gelijkmatige kleur in verweerde en niet verweerde situaties▪ 3in1: impregnering, grondering, voor- en aflak▪ Beschermt het hout tegen vocht en werkt preventief tegen blauwzwam▪ Vermindert in combinatie met een constructieve houtbescherming het risico op het ontstaan van houtrot▪ Zijdemat▪ Een verhoogd vaste stofgehalte geeft bescherming tegen wespenaantasting▪ Bescherming van de filmlaag tegen schimmel en algen▪ Dringt diep in▪ Vochtregulerend▪ Nabehandeling zonder schuren▪ De kleuren kunnen onderling vermengd worden
Gereedschap / reiniging:	<ul style="list-style-type: none">▪ Kwast▪ Gereedschap direct na gebruik met Verdunning V 101 of Gereedschapsreiniger reinigen▪ Reinigingsrestanten conform de plaatselijk geldende voorschriften deponeren
Tips & wetenswaardigheden:	<ul style="list-style-type: none">▪ Biocide producten veilig verwerken. Voor gebruik altijd het etiket en de productinformatie lezen.
Verbruik:	205 – 250 ml/m ² (in min. 2 lagen)
Overschilderbaar:	Na ca. 12 uur (bij 20°C en 65% relatieve luchtvochtigheid)



HK-Lazuur Grey-Protect		6× 0,75 ltr	2× 2,5 ltr	2× 5 ltr	10 ltr	20 ltr
zilvergrijs (RC-970)	2257	■	■	■	■	■
grafietgrijs (FT-25416)	2265	■	■	■	■	■
platinagrijs (FT-26788)	2291	■	■	■	■	■
antracietgrijs (FT-20928)	2293	■	■	■		
watergrijs (FT-20924)	2294	■	■	■		



zilvergrijs (RC-970)



grafietgrijs (FT-25416)



platinagrijs (FT-26788)



antracietgrijs (FT-20928)



watergrijs (FT-20924)



Induline GW-310 diepzwart

Watergedragen impregneerlazuur, extreem dekkend met ingebouwde grondering

Toepassingsgebied:	<ul style="list-style-type: none">▪ Hout buiten▪ Hout dat niet in contact staat met de grond conform DIN EN 335-, GK 2 en 3▪ Niet maathoudende houten bouwelementen: bijv. hekwerk, schuttingen, carports▪ Beperkt maathoudende houten bouwelementen: bijv. rolluiken, gevelbetimmeringen, tuinhuisjes▪ Maathoudende houten bouwdelen (alleen als grondering): bijv. kozijnen en deuren▪ Grondlaag, voor- en aflak▪ Voor de professionele verwerker
Eigenschappen:	<ul style="list-style-type: none">▪ Verwerkingsklaar voor dompelen en flowcoaten▪ Zeer goed vloei-vermogen op ruw hout▪ Uitstekende (natte) hechting▪ Beschermt het hout tegen vocht en werkt preventief tegen blauwzwam▪ Vermindert in combinatie met een constructieve houtbescherming het risico op het ontstaan van houtrot▪ Een verhoogd vaste stofgehalte geeft bescherming tegen wespenaantasting▪ Bescherming van de filmlaag tegen schimmel en algen▪ Watergedragen: geen geuroverlast en reiniging van het gereedschap met water▪ Snelle droging: twee lagen in één dag▪ Langdurige bescherming met een gelijkmatige verwerking▪ Vochtreulerend▪ Bladdert niet af
Gereedschap / reiniging:	<ul style="list-style-type: none">▪ Kwast, dompelpak, flowcoat, spuitcabine, vacuümcoat techniek▪ Gereedschap direct na gebruik met water respectievelijk Aqua RK-898-Reinigingsconcentraat reinigen▪ Reinigingsrestanten conform de plaatselijk geldende voorschriften deponeren
Tips & wetenswaardigheden:	<ul style="list-style-type: none">▪ Biocide producten veilig verwerken. Voor gebruik altijd het etiket en de productinformatie lezen.
Verbruik:	Preventief werkzaam bij 197 – 216 ml/m ² in min. 2 lagen
Overschilderbaar:	Na ca. 2,5 uur (praktijkwaarden bij 23°C en 50% relatieve luchtvochtigheid)



Induline GW-310	bus	6× 1 ltr bus	2× 2,5 ltr bus	2× 5 ltr vat	20 ltr
diepzwart	3343	▪	▪	▪	▪



Houtbeschermingscrème

Transparant aangekleurde, decoratieve houtbeschermende lazuur voor de bescherming en veredeling van hout buiten

Toepassingsgebied:	<ul style="list-style-type: none">▪ Hout buiten▪ Hout dat niet in contact staat met de grond conform DIN EN 335-, GK 2 en 3▪ Niet maathoudende houten bouwelementen: bijv. hekwerk, schuttingen, carports▪ Beperkt maathoudende houten bouwelementen: bijv. rolluiken, gevelbetimmeringen, tuinhuisjes▪ Grondlaag, voor- en aflak▪ Niet geschikt voor vloeren (terrassen, vlonders)
Eigenschappen:	<ul style="list-style-type: none">▪ Slechts één laag noodzakelijk▪ 3in1: impregnering, grondering, voor- en aflak▪ Beschermt het hout tegen vocht en werkt preventief tegen blauwzwam▪ Vermindert in combinatie met een constructieve houtbescherming het risico op het ontstaan van houtrot▪ Bescherming van de filmlaag tegen schimmel en algen▪ Dringt diep in▪ Vochtregulerend▪ Brilljante kleuren▪ Zijdemat▪ Nabehandeling zonder schuren▪ Druipt niet, boven het hoofd te verwerken▪ Lazuur▪ Bladdert niet af▪ Crèmevormig: roeren niet noodzakelijk▪ De kleuren kunnen onderling vermengd worden
Gereedschap / reiniging:	<ul style="list-style-type: none">▪ Kwast▪ Gereedschap direct na gebruik met Verdunning V 101 of Gereedschapsreiniger reinigen▪ Reinigingsrestanten conform de plaatselijk geldende voorschriften deponeren
Tips & wetenswaardigheden:	<ul style="list-style-type: none">▪ Het gaat hierbij om een echte crème, niet een gelproduct. Het dringt daarom zeer diep in het hout en kan ook op bezaagd hout in één laag worden aangebracht▪ Op geschaafd hout en hardhout (zeer dicht hout) kan een tweede laag noodzakelijk zijn▪ Biocide producten veilig verwerken. Voor gebruik altijd het etiket en de productinformatie lezen.
Verbruik:	200 – 250 ml/m ² (in één tot twee lagen)
Dekking:	2,5 ltr is voldoende voor 13 m ² bij één laag
Overschilderbaar:	Na ca. 12 uur (bij 20°C en 65% relatieve luchtvochtigheid)



Systeemproducten	art.nr.
Houtbeits Long Life UV	(2234)
Kopshoutbescherming	(1900)



Houtbeschermingscrème		6× 0,75 ltr	2× 2,5 ltr	2× 5 ltr
kleurloos */**	2714	■	■	■
licht eiken (RC-365)	2715	■	■	■
grenen (RC-270)	2716	■	■	■
pine/lariks (RC-260)	2717	■	■	■
noten (RC-660)	2718	■	■	■
teak (RC-545)	2719	■	■	■
mahonie (RC-565)	2720	■	■	■
wit* (RC-990)	2721	■	■	■
zilvergrijs (RC-970)	2722	■	■	■
palissander (RC-720)	2723	■	■	■



kleurloos */**



licht eiken (RC-365)



grenen (RC-270)



pine/lariks (RC-260)



noten (RC-660)



teak (RC-545)



mahonie (RC-565)



wit* (RC-990)



zilvergrijs (RC-970)



palissander (RC-720)



1 x aanbrengen...

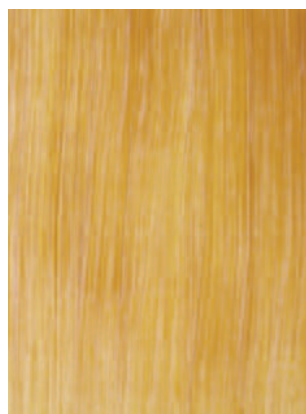

... in laten trekken...



... en klaar is kees!





Waarom duurzame houtbeits van Remmers?

- Voor waardevolle houten delen
- Filmvormend & blokvast:
ook voor ramen & deuren
- Met een hoge UV-bescherming
- Extreem lange houdbaarheid



Buitenhout transparant long life

Bijzonder waardevolle houten bouwdelen, zoals gevelbekleding, tuinmeubelen, ramen en deuren beschermt u het effectiefst met filmvormende lazuren van Remmers! Deze zorgen voor een makkelijk te onderhouden houtoppervlak met zeer lange onderhoudsintervallen. **Ze beschermen maathoudende en beperkt maathoudende houten bouwdelen bijzonder goed tegen vocht en UV-stralen.** Omdat ze geen biocide werkzame stoffen bevatten, kunnen deze producten zowel binnen als buiten worden verwerkt. Gebruikelijke beitsen worden na elke onderhoudsbehandeling donkerder. Voor duurzaam lichte houten ondergronden zijn Houtbeits Long Life UV en kleurloos UV+ ook geschikt als eindlaag, die bij onderhoud wordt vernieuwd. Zo wordt de oorspronkelijke lichte gewenste kleur wezenlijk langzamer iets donkerder.



Buithout transparant
long life



Houtbeits Long Life UV

Decoratieve, oplosmiddelhoudende medium-solid lazuur met een zeer hoge UV-bescherming, universeel voor hout buiten



Oliebeits Long Life ^{leco}

Watergedragen lazuur op basis van duurzame grondstoffen voor hout binnen en buiten



Renovatie Grondverf

Speciale grondverf voor het opfrissen van verweerd en vergrijsd hout

Houtbeits Long Life UV

Decoratieve houtbeits met een zeer hoge UV-bescherming

Toepassingsgebied:	<ul style="list-style-type: none"> ▪ Hout buiten ▪ Maathoudende houten bouwelementen: bijv. kozijnen en deuren (inclusief de binnenzijde) ▪ Niet maathoudende houten bouwelementen: bijv. hekwerk, schuttingen, carports ▪ Beperkt maathoudende houten bouwelementen: bijv. rolluiken, gevelbetimmeringen, tuinhuisjes ▪ Biocidevrije afwerklaag voor geïmpregneerd hout, bijv. tuinmeubelen ▪ Kleurloos UV+ ook als eindlaag over gepigmenteerde varianten voor duurzaam lichte houtsoorten ▪ Niet geschikt voor vloeren (terrassen, vlonders)
Eigenschappen:	<ul style="list-style-type: none"> ▪ Weer- en UV-bestendig ▪ Hoge UV-bescherming ook voor lichte tinten en kleurloos UV+ ▪ Zijdeglans ▪ Vuilafstotend en onderhoudsarm ▪ Blokvast (conform richtlijn HO.03) ▪ Goede vloeïing ▪ Bevat geen biocide en kobalt ▪ Bovendien kan kleurloos UV+ als eindlaag over gepigmenteerde lagen worden aangebracht, te weten in geval van renovatie kan "kleurloos UV+" worden aangebracht om het donkerder worden van het oppervlak te voorkomen
Gereedschap / reiniging:	<ul style="list-style-type: none"> ▪ Kwast, rol ▪ Gereedschap direct na gebruik met Verdunning V 101 of Gereedschapsreiniger reinigen ▪ Reinigingsrestanten conform de plaatselijk geldende voorschriften deponeren
Tips & wetenswaardigheden:	In combinatie met Houtbeschermingscrème ook voor hout dat direct is blootgesteld aan weersinvloeden. Voor de duurzaamheid van lichte houtsoorten Houtbeits Long Life UV (kleurloos UV+) ook geschikt als eindlaag, die bij onderhoud wordt vernieuwd. Hierdoor wordt de gewenste kleur wezenlijk langzaam iets donkerder
Verbruik:	Eerste laag: 100 ml/m ² Tweede laag: 60 ml/m ²
Dekking:	2,5 ltr is voldoende voor 25 m ² bij één laag
Overschilderbaar:	Na ca. 12 uur (bij 20°C en 65% relatieve luchtvochtigheid)



Systeemproducten	art.nr.
Hout Protect	(2046)
HK-Lazuur	(2250)
Renovatie Grondverf	(1504)
Houtbeschermingscrème	(2715)
Houtbeschermingscrème kleurloos	(2714)
Kopshoutbescherming	(1900)

Kleurloze UV bescherming – drie voorbeelden na een aantal jaren verwerken ter vergelijking



Houtbeits Long Life UV, kleurloos UV+
Resultaat: onberispelijk oppervlak dankzij UV-blokker



Transparante beits zonder UV-bescherming
Resultaat: onherstelbare vergrijzing en/of blauwschimmel



Onbehandeld hout
Resultaat: het hout vergriest volledig



Houtbeits Long Life UV		6× 0,75 ltr	2× 2,5 ltr	2× 5 ltr	20 ltr
zilvergrijs (RC-970)	2234	■	■	■	■
wit (RC-990)	2235	■	■	■	■
rustiek eiken (RC-360)	2238	■	■	■	■
licht eiken (RC-365)	2239	■	■	■	■
kleurloos UV+	2240	■	■	■	■
noten (RC-660)	2242	■	■	■	■
ebben (RC-790)	2243	■	■	■	■
teak (RC-545)	2244	■	■	■	■
dennengroen (RC-960)	2245	■	■	■	■
grenen (RC-270)	2246	■	■	■	■
pine/lariks (RC-260)	2247	■	■	■	■
palissander (RC-720)	2248	■	■	■	■
speciale kleuren *	2237		■	■	■

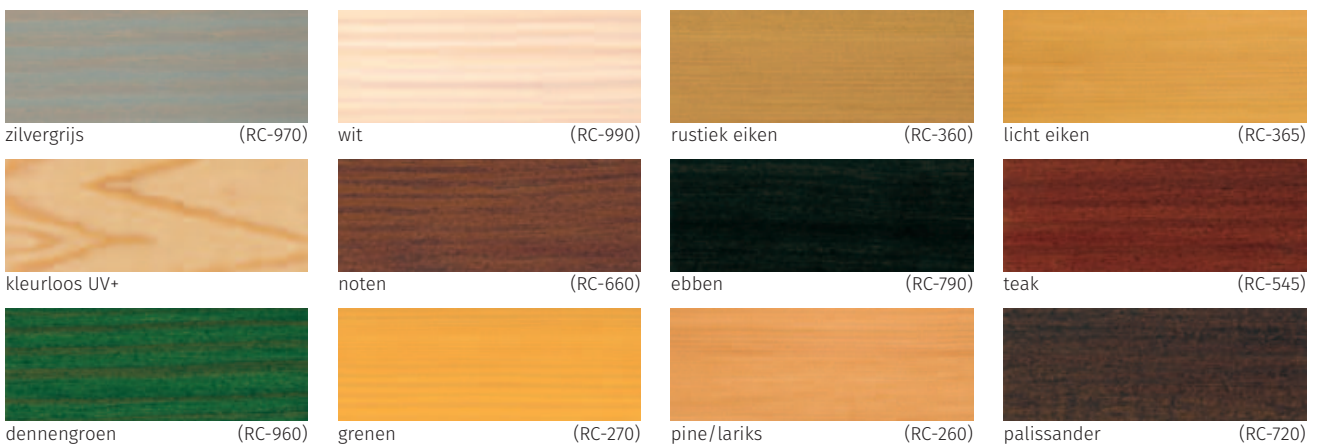

Oppervlak		Voorbehandeling	Eerste laag	Tweede laag
Klassieke lazuurkleuren	<ul style="list-style-type: none"> Extreem hoge UV-bescherming dankzij de pigmentering Onderhoudsinterval nagenoeg onafhankelijk van de kleur 	HK-Lazuur of Houtbeschermingscrème „gepigmenteerd“	Houtbeits Long Life UV „gepigmenteerd“	–
Klassieke lazuurkleuren (zonder donkerder te worden)	<ul style="list-style-type: none"> Extreem hoge UV-bescherming dankzij de pigmentering Transparante kleur donkert veel langzamer na Nabehandelen met „kleurloos UV+“ 	HK-Lazuur of Houtbeschermingscrème „gepigmenteerd“	Houtbeits Long Life UV „gepigmenteerd“	Houtbeits Long Life UV „kleurloos UV+“
Kleurloos UV+ voor buiten	<ul style="list-style-type: none"> Natuurlijke veroudering, oorspronkelijke houtkleur blijft behouden 	Houtbeschermingscrème „kleurloos“ noodzakelijk	Houtbeits Long Life UV „kleurloos UV+“	Houtbeits Long Life UV „kleurloos UV+“

Oliebeits Long Life [eco]

Watergedragen lazuur op basis van duurzame grondstoffen voor hout binnen en buiten

Toepassingsgebied:	<ul style="list-style-type: none"> ▪ Hout binnen en buiten ▪ Maathoudende houten bouwelementen: bijv. kozijnen en deuren ▪ Beperkt maathoudende houten bouwelementen: bijv. rolluiken, gevelbetimmeringen, tuinhuisjes ▪ Niet maathoudende houten bouwelementen: bijv. hekwerk, schuttingen, carports ▪ Speeltuinstellen ▪ Niet geschikt voor vloeren (terrassen, vlonders)
Eigenschappen:	<ul style="list-style-type: none"> ▪ Watergedragen, met een zeer laag oplosmiddelgehalte ▪ Op basis van duurzame grondstoffen: ten minste 80% ▪ Veganistisch product op basis van aan ons verstrekte informatie ▪ Mat ▪ Blokvast (conform richtlijn HO.03) ▪ Druipt niet ▪ Weer- en UV-bestendig ▪ Goede vloeïing ▪ Vochtregulerend ▪ Recyclebare verpakking
Gereedschap / reiniging:	<ul style="list-style-type: none"> ▪ Acrylkwest ▪ Gereedschap direct na gebruik met water en zeep reinigen ▪ Reinigingsrestanten conform de plaatselijk geldende voorschriften deponeren ▪ Verontreinigde kleding kan leiden tot zelfontbranding, daarom in water dompelen en in een vuurvaste afvalcontainer onder water verzamelen en afvoeren
Tips & wetenswaardigheden:	<ul style="list-style-type: none"> ▪ Bij iedere nieuwe laag wordt de kleur donkerder en de glansgraad hoger ▪ Bij eikenhout kunnen door houtinhoudstoffen met waterverdunbare lazuren donkere verkleuringen ontstaan ▪ Kleurloos en wit alleen op ondergronden buiten, die niet direct aan weersinvloeden zijn blootgesteld, zoals dakoverstekken
Verbruik:	Ca. 60 ml/m ² per laag (min. 2 lagen)
Dekking:	2,5 ltr is voldoende voor 42 m ² bij één laag
Overschilderbaar:	Na ca. 8 uur (bij 20°C en 65% relatieve luchtvochtigheid)



Systeemproducten	art.nr.
Hout Protect	(2046)
Renovatie Grondverf	(1504)
Kopshoutbescherming	(1900)



Oliebeits Long Life [eco]		6× 0,75 ltr	2× 2,5 ltr
kleurloos *	7670	▪	▪
grenen (RC-270)	7671	▪	▪
licht eiken (RC-365)	7672	▪	▪
pine/lariks (RC-260)	7673	▪	▪
wit* (RC-990)	7674	▪	▪
palissander (RC-720)	7675	▪	▪
noten (RC-660)	7676	▪	▪
teak (RC-545)	7677	▪	▪
mahonie (RC-565)	7678	▪	▪
zilvergrijs (RC-970)	7679	▪	▪
speciale kleuren	7680		▪



**voor
speeltuinstellen:
bevat geen
gevaarlijke elementen**



remmers.eco



kleurloos*



grenen (RC-270)



licht eiken (RC-365)



pine/lariks (RC-260)



wit* (RC-990)



palissander (RC-720)



noten (RC-660)



teak (RC-545)



mahonie (RC-565)



zilvergrijs (RC-970)



Renovatie Grondverf

Speciale grondering voor het opfrissen van verweerd en vergrijsd hout

Toepassingsgebied:	<ul style="list-style-type: none"> ▪ Hout binnen en buiten ▪ Maathoudende houten bouwelementen: bijv. kozijnen en deuren ▪ Beperkt maathoudende houten bouwelementen: bijv. rolluiken, gevelbetimmeringen, tuinhuisjes ▪ Niet maathoudende houten bouwelementen: bijv. hekwerk, schuttingen, carports ▪ Renovatie en egalisatie van vergrijsd en vlekkerige houten ondergronden ▪ Niet geschikt voor vloeren (terrassen, vlonders)
Eigenschappen:	<ul style="list-style-type: none"> ▪ Weerbestendig en vochtregulerend ▪ Snel drogend ▪ Goede dekkraft al in één laag ▪ Zeer goede hechting met de ondergrond
Gereedschap / reiniging:	<ul style="list-style-type: none"> ▪ Acrylkwast ▪ Gereedschap direct na gebruik met water en zeep reinigen ▪ Reinigingsrestanten conform de plaatselijk geldende voorschriften deponeren
Tips & wetenswaardigheden:	<ul style="list-style-type: none"> ▪ Vuil, vet en losse verflagen geheel verwijderen ▪ Goed hechtende oude verflagen schuren ▪ Vergrijsde en verweerde houten oppervlakken grondig reinigen met een messing borstel - voor een optimale hechting ▪ Indien nodig: schimmelgevoelige houtsoorten met Hout Protect impregneren ▪ Voor gebruik en bij de verwerking regelmatig en grondig roeren!
Verbruik:	Ca. 100 ml/m ² afhankelijk van de zuiging van de ondergrond
Dekking:	2,5 ltr is voldoende voor 25 m ² bij één laag
Overschilderbaar:	Na ca. 4 uur (bij 20°C en 65% relatieve luchtvochtigheid)



Renovatie Grondverf		6× 0,75 ltr	2× 2,5 ltr	2× 5 ltr
grenen	1504	▪	▪	▪



grenen

Systeemproducten	art.nr.
Hout Protect	(2046)
Houtbeits Long Life UV	(2234)



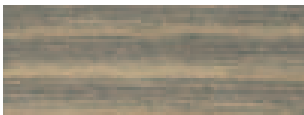

Vergrijsd hout voor een optimale hechting borstelen (messing borstel).

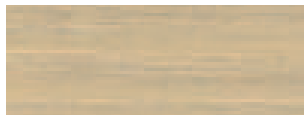

Renovatie Grondverf 1x vol en zat in houtnerfchting met acrylkwast aanbrengen! Voor een natuurlijk transparant beeld is geen compleet dekkende laag noodzakelijk!



Al na ca. 3 uur kan de afwerklaag met **Oliebeits Long Life [eco]** of **Houtbeits Long Life UV** in de gewenste kleur worden aangebracht (1 – 2x)!



Oliebeits Long Life [eco]

Watergedragen lazuur op basis van duurzame grondstoffen voor hout binnen en buiten



Houtbeits Long Life UV

Decoratieve, oplosmiddelhoudende medium-solid lazuur met een zeer hoge UV-bescherming, universeel voor hout buiten



Buithout dekkend

Hoog gepigmenteerde, weerbestendige verven van Remmers zijn de trend. Dat heeft een goede reden: op basis van de uitstekende bescherming, zijn vaak lange onderhoudsintervallen mogelijk. **Afhankelijk van de kleur en weersinvloeden zou pas na 10 jaar een onderhoudslaag nodig kunnen zijn. En omdat de oppervlakken weinig vuil opnemen, blijft veelvuldige reiniging binnen de perken.** Ondanks de goede dekkraft laten de dekkende verven van Remmers het hout nog wel “ademen”, zodat opgenomen vocht weer snel uit het hout kan ontsnappen. Maar ook qua uitstraling maakt een dekkende verf indruk: de charme van Scandinavië, een trendy grijstint of tijdloos wit - dan wel een combinatie. De optische mogelijkheden van een dekkende verf voor hout en andere ondergronden binnen en buiten zijn nagenoeg oneindig.



Buitenhout dekkend



Isolerende Primer

Watergedragen speciale grondering tegen het doorbloeden van houtinhoudstoffen



Universele Primer

Hechtprimer voor metaal, PVC en hout, met corrosiebescherming en isolerend tegen houtinhoudstoffen



Tuinhuis Beits Color

Watergedragen, goed dekkende weerbestendige verf



Ramen & Deuren Houtlak

Oplosmiddelhoudende, dekkend gepigmenteerde alkydharlak als grondlaag, voor- en aflak



Colorlak 2in1

Grondering en lak met corrosiebescherming: direct op ijzer, staal & hout



Oliebeits Color^{leco}

Watergedragen kleurlak op basis van duurzame grondstoffen voor hout binnen en buiten

Isolerende Primer

Watergedragen speciale grondering tegen het doorbloeden van houtinhoudstoffen

Toepassingsgebied:	<ul style="list-style-type: none"> ▪ Grond- en voorlak ▪ Hout binnen en buiten ▪ Maathoudende houten bouwelementen: bijv. kozijnen en deuren ▪ Beperkt maathoudende houten bouwelementen: bijv. rolluiken, gevelbetimmeringen, tuinhuisjes ▪ Niet maathoudende houten bouwelementen: bijv. hekwerk, schuttingen, carports ▪ Niet op vers geïmpregneerd hout gebruiken, fixatietijd in acht nemen
Eigenschappen:	<ul style="list-style-type: none"> ▪ Hoog dekkend ▪ Mat ▪ Weerbestendig en vochtregulerend ▪ Vermindert vergeling als gevolg van in water oplosbare houtinhoudstoffen bij lichte dekkende verven
Gereedschap / reiniging:	<ul style="list-style-type: none"> ▪ Acrylkwast ▪ Gereedschap direct na gebruik met water en zeep reinigen ▪ Reinigeresstanten conform de plaatselijk geldende voorschriften deponeren
Tips & wetenswaardigheden:	<ul style="list-style-type: none"> ▪ Vuil, vet en losse verflagen geheel verwijderen ▪ Goed hechtende oude verflagen schuren ▪ Vergrijsde en verweerde houten oppervlakken grondig reinigen met een messing borstel of schuren - voor een optimale hechting ▪ Indien nodig: schimmelgevoelige houtsoorten met Hout Protect impregneren ▪ Voor gebruik en bij de verwerking regelmatig en grondig roeren!
Verbruik:	2x ca. 70 – 80 ml/m ²
Dekking:	2,5 ltr is voldoende voor 33 m ² bij één laag
Overschilderbaar:	Na ca. 12 uur (bij 20°C en 65% relatieve luchtvochtigheid)



Systeemproducten	art.nr.
Hout Protect	(2046)
Tuinhuis Beits Color	(3600)

Isolerende Primer		6x 0,75 ltr	2x 2,5 ltr	2x 5 ltr	10 ltr
wit (kwastkwaliteit)	3440	▪	▪	▪	▪



wit



ZONDER Isolerende Primer verkleurt het oppervlak gelig



MET Isolerende Primer blijft het oppervlak stralend wit

Universele Primer

Hechtprimer voor metaal, PVC en hout, met corrosiebescherming en isolerend tegen houtinhoudstoffen

Toepassingsgebied:	<ul style="list-style-type: none"> ▪ Grond- en voorlak ▪ Metalen ondergronden bijv. (verzinkt) staal, aluminium, koper, messing ▪ Hard PVC ▪ Hout binnen en buiten ▪ Niet voor geëloxeerd aluminium en net vuurverzinkt staal ▪ Niet op vers geïmpregneerd hout gebruiken, fixatietijd in acht nemen
Eigenschappen:	<ul style="list-style-type: none"> ▪ Zeer goede hechting met de ondergrond ▪ Corrosiebescherming ▪ Vermindert vergeling als gevolg van in water oplosbare houtinhoudstoffen bij lichte dekkende verven ▪ Veelvuldig over te lakken: (zie systeemproducten) ▪ Oplosmiddelarm, milieuvriendelijk, milde geur ▪ Mat
Gereedschap / reiniging:	<ul style="list-style-type: none"> ▪ Acrylkwast, microvezelrol, bekerpistool of airless spuitapparaat ▪ Gereedschap direct na gebruik met water reinigen
Tips & wetenswaardigheden:	<ul style="list-style-type: none"> ▪ Met Universele Primer gegrondeerde ondergronden kunnen worden afgewerkt met bijv. Remmers Colorlak 2in1, Ramen & Deuren Houtlak en Tuinhuis Beits Color ▪ De ondergrond moet ontdaan zijn van vet, roet, vuil, stof, corrosie en niet draagkrachtige oude lagen alsmede stoffen die de hechting nadelig beïnvloeden
Verbruik:	100 ml/m ² per laag
Dekking:	2,5 ltr is voldoende voor 25 m ² bij één laag
Overschilderbaar:	Na ca. 12 uur (bij 20°C en 65% relatieve luchtvochtigheid)



Universele Primer		6x 0,75 ltr	2x 2,5 ltr	10 ltr
wit	5420	▪	▪	▪
grijs	5421	▪	▪	▪
roodbruin	5422	▪	▪	▪

Systeemproducten	art.nr.
Colorlak 2in1	(1317)
Ramen & Deuren Houtlak	(2705)
Tuinhuis Beits Color	(3600)



wit



grijs



roodbruin

Hechting met de ondergrond:



ZONDER
Universele Primer:
onthechting

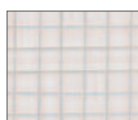

MET
Universele Primer:
goede hechting

Corrosiebescherming:

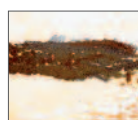

ZONDER
Universele Primer:
geen corrosiewering



MET
Universele Primer:
goede corrosiewering

Isolerende werking op hout:



ZONDER
Universele Primer:
doorbloeding



MET
Universele Primer:
geen doorbloeding

Tuinhuis Beits Color

Watergedragen, goed dekkende elastische beits

Toepassingsgebied:	<ul style="list-style-type: none"> Hout binnen en buiten Beperkt maathoudende houten bouwelementen: bijv. rolluiken, gevelbetimmeringen, tuinhuisjes Niet maathoudende houten bouwelementen: bijv. hekwerk, schuttingen, carports Grondlaag, voor- en aflak Zinken dakgoten en blik Veel andere ondergronden Niet op vers geïmpregneerd hout gebruiken, fixatietijd in acht nemen
Eigenschappen:	<ul style="list-style-type: none"> Hoog dekkend Zijdemat Elastisch Bladdert niet af Alkalibestendig, ook voor minerale ondergronden Weerbestendig en vochtregulerend Oplosmiddelarm, milieuvriendelijk, milde geur De kleuren kunnen onderling vermengd worden Briljante, pure, intensieve kleuren hebben op basis van de gebruikte pigmenten een geringere dekkraft. Wij adviseren bij lastige kleuren deze ondergronden met een afgestemde grondering volledig dekkend voor te behandelen
Gereedschap / reiniging:	<ul style="list-style-type: none"> Acrylkwast of microvezelrol Gereedschap direct na gebruik met water en zeep reinigen Reinigingsrestanten conform de plaatselijk geldende voorschriften deponeren
Tips & wetenswaardigheden:	<ul style="list-style-type: none"> Bij wit en andere lichte tinten absoluut eerste met Isolerende Primer voorbehandelen Verwerking kan door kwasten, rollen of spuiten Op sterk zuigende ondergronden de eerste laag met 10% water verdunnen Verpakking altijd goed sluiten. Koel en droog opslaan
Verbruik:	100 ml/m ² per laag (2 lagen noodzakelijk; voor lichte kleuren: bij een voorbehandeling met Isolerende Primer 1 laag)
Dekking:	2,5 ltr is voldoende 25 m ² bij één laag
Overschilderbaar:	Na ca. 2 – 4 uur (bij 20°C en 65% relatieve luchtvochtigheid)



Systeemproducten	art.nr.
Isolerende Primer	(3440)
Hout Protect	(2046)
Universele Primer	(5420)
Kopshoutbescherming	(1900)



Tuinhuis Beits Color		6× 0,75 ltr	2× 2,5 ltr	2× 5 ltr	10 ltr	20 ltr
wit (RAL 9016)	3600	■	■	■	■	■
lichtgrijs	3601	■	■	■	■	
donkergrijs	3602	■	■	■	■	
koningsblauw	3603	■	■			
friezenblauw	3604	■	■			
mosgroen	3605	■	■	■	■	
flessengroen	3606	■	■	■	■	
notenbruin	3607	■	■	■	■	
tabaksbruin	3608	■	■	■	■	
roodbruin	3610	■	■	■	■	
zweedsrood	3611	■	■	■	■	
maisgeel	3612	■	■			
goudgeel	3614	■	■			
zwart	3615	■	■	■	■	
licht ivoor (RAL 1015)	3616	■	■			
scandinavisch rood	3623	■	■	■	■	
antracietgrijs (RAL 7016)	3624	■	■	■	■	
speciale kleuren*	3619	■	■	■	■	■

alle kleuren zonder RAL-nummer zijn Remmers standaardkleuren en wijken af van eventuele kleuren met dezelfde naam op andere kleurkaarten en/of waaiers



Attractieve mengvoorbeelden

Aan uw creativiteit zijn geen grenzen gesteld

Onderstaande afgebeelde kleuren kunt u eenvoudig met elkaar vermengen door de complete verpakking bij elkaar te voegen. Er hoeft niets te worden afgewogen, afgemeten enz. Giet de twee gekozen kleuren qua verpakking volledig bij elkaar en vervolgens goed roeren.



enziaan
friezenblauw + koningsblauw (1:1)



dadel
wit (0,75 ltr) + zwart (2,5 ltr)

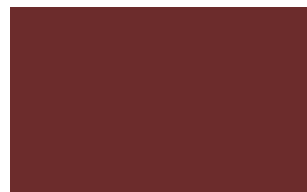

chili
zweedsrood + roodbruin (1:1)



aubergine
friezenblauw + zweedsrood (1:1)



articblauw
donkergrijs + friezenblauw (1:1)



oregano
koningsblauw + mosgroen (1:1)



klaproos
wit (0,75 ltr) + zweedsrood (5 ltr)



artisjok
wit (5 ltr) + roodbruin (2,5 ltr)

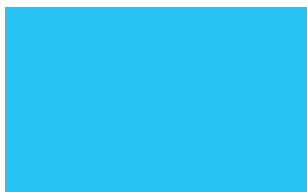

pacificblauw
koningsblauw (0,75 ltr) + wit (5 ltr)



zomergroen
flessengroen (0,75 ltr) + goudgeel (2,5 ltr)



bloedrood
goudgeel + zweedsrood (1:1)



champignon
notenbruin (0,75 ltr) + wit (5 ltr)



mint
wit (2,5 ltr) + flessengroen (0,75 ltr)



mandarijn
zweedsrood (0,75 ltr) + goudgeel (5 ltr)

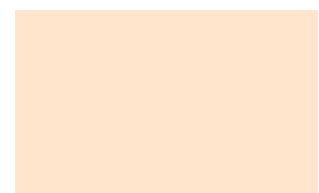

champagne
licht ivoor (0,75 ltr) + wit (5 ltr)



curry
maisgeel + goudgeel (1:1)



pink
wit (2,5 ltr) + zweedsrood (0,75 ltr)



caribisch geel
wit + goudgeel (1:1)



Oliebeits Color [eco]

Watergedragen kleurlak op basis van duurzame grondstoffen voor hout binnen en buiten

Toepassingsgebied:	<ul style="list-style-type: none"> ▪ Hout binnen en buiten ▪ Maathoudende houten bouwelementen: bijv. kozijnen en deuren ▪ Beperkt maathoudende houten bouwelementen: bijv. rolluiken, gevelbetimmeringen, tuinhuisjes ▪ Niet maathoudende houten bouwelementen: bijv. hekwerk, schuttingen, carports ▪ Speeltuintoestellen ▪ Grondlaag, voor- en aflak ▪ Niet op vers geïmpregneerd hout gebruiken, fixatietijd in acht nemen ▪ Op stoelen, banken enz. vervolgens een beschermende laag aanbrengen met Oliebeits Long Life [eco] kleurloos (art.nr. 7670). Dit voorkomt verkleuring ▪ Om de gekozen kleur niet te vervalsen eventueel 10% Oliebeits Color [eco] in de Oliebeits Long Life [eco] bij mengen
Eigenschappen:	<ul style="list-style-type: none"> ▪ Watergedragen, met een zeer laag oplosmiddelgehalte ▪ Op basis van duurzame grondstoffen: ten minste 70 % ▪ Veganistisch product op basis van aan ons verstrekte informatie zoals grondstofleveranciers en de door ons toegepaste productietechnieken ▪ Mat ▪ Druipt niet ▪ Elastisch ▪ Blokvast (conform richtlijn HO.03) ▪ Bladdert niet af ▪ Weer- en UV-bestendig ▪ Vermindert verkleuringen door in wateroplosbare houtinhoudstoffen ▪ Goede vloeïing ▪ Vochtregulerend ▪ Recyclebare verpakking ▪ De kleuren kunnen onderling vermengd worden
Gereedschap / reiniging:	<ul style="list-style-type: none"> ▪ Acrylkwast ▪ Microvezelrol ▪ Gereedschap direct na gebruik met water en zeep reinigen ▪ Reinigingsrestanten conform de plaatselijk geldende voorschriften deponeren ▪ Verontreinigde kleding kan leiden tot zelfontbranding, daarom in water dompelen en in een vuurvaste afvalcontainer onder water verzamelen en afvoeren
Tips & wetenswaardigheden:	Bij een voorbehandeling met Isolerende Primer (bij lichte tinten) is één laag voldoende
Verbruik:	ca. 75 ml/m ² Wit en lichte tinten: 3 lagen met Oliebeits Color [eco] Alternatief voor een betere isolatie: 2x Isolerende Primer & 1x Oliebeits Color [eco] Midden en donkere kleuren: 2 lagen met Oliebeits Color [eco]
Dekking:	2,5 ltr is voldoende voor 34 m ² bij één laag
Overschilderbaar:	Na ca. 6 uur (bij 20°C en 65% relatieve luchtvochtigheid)



Systeemproducten	art.nr.
Isolerende Primer	(3440)
Kopshoutbescherming	(1900)
Hout Protect	(2046)



Oliebeits Color [eco]		6× 0,75 ltr	2× 2,5 ltr	2× 5 ltr
basaltgrijs (RAL 7012)	7651	▪	▪	
zwart (RAL 9005)	7652	▪	▪	
antracietgrijs (RAL 7016)	7653	▪	▪	
licht grijs (RAL 7035)	7654	▪	▪	
venstergrijs (RAL 7040)	7655	▪	▪	
tabaksbruin	7656	▪	▪	
notenbruin	7657	▪	▪	
roodbruin	7658	▪	▪	
scandinavisch rood	7659	▪	▪	
crème wit (RAL 9001)	7660	▪	▪	
dennengroen (RAL 6009)	7661	▪	▪	
duifblauw (RAL 5014)	7662	▪	▪	
wit (RAL 9016)	7663	▪	▪	▪
speciale kleuren	7664		▪	



**voor buiten milieu
en gezondheid:
bevat geen
schadelijke stoffen**



remmers.eco

alle kleuren zonder RAL-nummer zijn Remmers standaardkleuren en kijken af van eventuele kleuren met dezelfde naam op andere kleurkaarten en/of waaiers



basaltgrijs (RAL 7012)



zwart (RAL 9005)



antracietgrijs (RAL 7016)



licht grijs (RAL 7035)



venstergrijs (RAL 7040)



tabaksbruin



notenbruin



roodbruin



scandinavisch rood

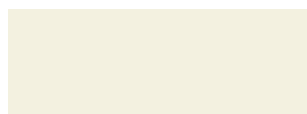

crème wit (RAL 9001)



dennengroen (RAL 6009)



duifblauw (RAL 5014)



wit (RAL 9016)





Ramen & Deuren Houtlak

Oplosmiddelhoudende, dekkend gepigmenteerde alkydharlak als grondlaag, voor- en aflak

Toepassingsgebied:	<ul style="list-style-type: none"> ▪ Hout binnen en buiten ▪ Maathoudende houten bouwelementen: bijv. kozijnen en deuren ▪ Beperkt maathoudende houten bouwelementen: bijv. rolluiken, gevelbetimmeringen, tuinhuisjes ▪ Niet maathoudende houten bouwelementen: bijv. hekwerk, schuttingen, carports ▪ Grondlaag, voor- en aflak ▪ Biocidevrije afwerklaag voor geïmpregneerd hout, bijv. tuinmeubelen ▪ Met Universele Primer op veel andere ondergronden ▪ Ook als herhalingslaag ▪ Niet geschikt voor vloeren (terrassen, vlonders)
Eigenschappen:	<ul style="list-style-type: none"> ▪ Hoog vaste stofgehalte (high solid) voor een hoge dekkraft ▪ Aromaatrovrij ▪ Zijdeglans ▪ Vergelingsarm ▪ Eenvoudige verwerking ▪ Goede kantendekking ▪ Weerbestendig ▪ Vochtregulerend ▪ Dampopen
Gereedschap / reiniging:	<ul style="list-style-type: none"> ▪ Kwast of roller ▪ Gereedschap direct na gebruik met Verdunning V 101 of Gereedschapsreiniger reinigen ▪ Reinigingsrestanten conform de plaatselijk geldende voorschriften deponeren
Tips & wetenswaardigheden:	<ul style="list-style-type: none"> ▪ Ramen & Deuren Houtlak is een isolerende grondering, voor- en aflak ▪ Het één-pot-systeem hoeft op niet resistente houtsoorten alleen maar een impregnering ▪ Lage temperaturen, hoge luchtvochtigheid of overschrijding van de maximale laagdikte kunnen de droging aanzienlijk vertragen!
Verbruik:	ca. 50 – 70 ml/m ² per laag (min. 2 lagen noodzakelijk)
Dekking:	2,5 ltr is voldoende voor 42 m ² bij één laag
Overschilderbaar:	Na ca. 24 uur (bij 20°C en 65% relatieve luchtvochtigheid)



Systeemproducten	art.nr.
Hout Protect	(2046)
Universele Primer	(5420)
Kopshoutbescherming	(1900)

Ramen & Deuren Houtlak		6x 0,75 ltr	2x 2,5 ltr	2x 5 ltr	20 ltr
wit (RAL 9016)	2705	▪	▪	▪	
speciale kleuren*	2709	▪	▪	▪	▪



wit (RAL 9016)



Colorlak 2in1

Grondering en lak met corrosiebescherming:

Toepassingsgebied:	<ul style="list-style-type: none"> ▪ Binnen en buiten ▪ Maathoudende houten bouwelementen: bijv. kozijnen en deuren ▪ Direct op blanke en enigszins geroeste ferrometalen ▪ Met Universele Primer op veel andere ondergronden ▪ Radiatoren
Eigenschappen:	<ul style="list-style-type: none"> ▪ Grondering en aflak in één product ▪ Hoog vaste stofgehalte (high solid) voor een hoge dekkraft ▪ Goede vloeiing ▪ Stoot- en krasvast ▪ Weer- en UV-bestendig ▪ Temperatuurbestendig en nagenoeg niet vergelend ▪ Hoogglans
Gereedschap / reiniging:	<ul style="list-style-type: none"> ▪ Kwast, roller, bekerpistool airless spuitapparatuur ▪ Gereedschap direct na gebruik met Verdunning V 101 of Gereedschapsreiniger reinigen ▪ Reinigingsrestanten conform de plaatselijk geldende voorschriften deponeren
Tips & wetenswaardigheden:	<ul style="list-style-type: none"> ▪ Colorlak 2in1 is te verwerken door kwasten, spuiten en rollen ▪ Als corrosiebescherming Colorlak 2in1 in tenminste twee lagen aanbrengen ▪ De ondergrond moet voor een probleemloze verwerking schoon, droog, vet- en zoutvrij zijn ▪ Lage temperaturen, hoge luchtvochtigheid of overschrijding van de maximale laagdikte kunnen de droging aanzienlijk vertragen!
Verbruik:	min. 2x 60 – 80 ml/m ²
Dekking:	2,5 ltr is voldoende voor 35 m ² bij één laag
Overschilderbaar:	Na ca. 24 uur (bij 20°C en 65% relatieve luchtvochtigheid)



Colorlak 2in1		6x 0,375 ltr	6x 0,75 ltr	2x 2,5 ltr	10 ltr
vuurrood (RAL 3000)	1317	▪	▪		
enziaanblauw (RAL 5010)	1321	▪	▪		
loofgroen (RAL 6002)	1323	▪	▪		
mosgroen (RAL 6005)	1324	▪	▪	▪	
zilvergrijs (RAL 7001)	1325	▪	▪		
licht grijs (RAL 7035)	1384	▪	▪		
notenbruin (RAL 8011)	1385	▪	▪		
chocoladebruin (RAL 8017)	1386	▪	▪		
zwart (RAL 9005)	1329	▪	▪	▪	
wit (RAL 9010)	1330	▪	▪	▪	
wit aluminium (RAL 9006)	1388	▪	▪		
speciale kleuren *	1332			▪	▪

Systeemproducten	art.nr.
Hout Protect	(2046)
Universele Primer	(5420)





vuurrood (RAL 3000)



enziaanblauw (RAL 5010)



loofgroen (RAL 6002)



mosgroen (RAL 6005)



zilvergrijs (RAL 7001)



lichtgrijs (RAL 7035)



notenbruin (RAL 8011)



chocoladebruin (RAL 8017)



zwart (RAL 9005)



wit (RAL 9010)



wit aluminium (RAL 9006)



Tuinhout

De tijd van saaie, bestrate en trieste terrassen lijkt voorbij. Terrassen gelden vandaag de dag bijna als woonruimte. Om dit toegevoegde woongedeelte ook de sfeer te geven waarbij een goed gevoel ontstaat, is de natuurlijke grondstof hout bij uitstek het product, maar ook in toenemende mate combinatieproducten uit hout en natuurlijke materialen en kunststof zoals WPC en bamboe zijn geliefd. Tuinmeubelen, terrassen en schuttingen bestaan voor een groot deel uit hout of WPC. Hardhout geniet hierbij vaak de voorkeur omdat dit weerbestendig is en niet met een zogenaamd klassiek houtbeschermingsmiddel behandeld hoeft te worden. Wanneer het hout echter helemaal niet wordt beschermd, dan zal als gevolg van verwerking het hout snel grijs worden en zelfs kunnen barsten of scheuren. **De genoemde bouwmaterialen blijven door regelmatig onderhoud en bescherming met Remmers producten langdurig mooi.**



Tuinhout



Algenverwijderaar

Speciale reiniger voor het verwijderen van groene aanslag op hout, tegels, klinkers, metselwerk



Buitenhout Ontgrijzer

Speciale reiniger en voor het opfrissen van hout buiten



Buitenhout Krachtreiniger

Speciale reiniger voor verweerde, decoratief behandelde houten dekken buiten



WPC-Impregneerolie

Oplosmiddelhoudende olie voor terrassen en schuttingen en andere bouwdelen uit WPC en bamboe



Tuinhoutolie

Oplosmiddelhoudende, decoratieve olie voor houten terrassen en tuinmeubelen



Tuinhoutolie [eco]

Wateremulgerende olie op basis van duurzame grondstoffen voor terrassen en tuinmeubelen

Algenverwijderaar

Speciale reiniger voor hout, tegels, klinkers, metselwerk

Toepassingsgebied:	<ul style="list-style-type: none">▪ Ondergronden uit beton, natuursteen, kalkzandsteen, kermamiek, glas, hout, kunststof en WPC.
Eigenschappen:	<ul style="list-style-type: none">▪ Reinigt zelfstandig en diep biologische vervuiling▪ Naspoelen niet nodig, 24 uur inwerktijd▪ Toepassing puur of verdund met water▪ Voor buiten▪ Zonder tenside
Gereedschap / reiniging:	<ul style="list-style-type: none">▪ Gieter, spuit▪ Gereedschap direct na gebruik met water reinigen▪ Reinigingsrestanten conform de plaatselijk geldende voorschriften deponeren
Tips & wetenswaardigheden:	<ul style="list-style-type: none">▪ Werkt zelfstandig kan eenvoudig met spuit of gieter aangebracht worden en hoeft niet nagespoeld te worden▪ Indien aansluitend nog een decoratieve behandeling moet worden aangebracht, op z'n vroegst na 24 uur inwerktijd en en absoluut met water naspoelen!▪ Biocide producten veilig verwerken. Voor gebruik altijd het etiket en de productinformatie lezen.
Verbruik:	Ca. 100 ml/m ² (mengverhouding 1:40)
Dekking:	2,5 ltr is voldoende voor ca. 25 m ² bij een eenmalige behandeling
Overschilderbaar:	Na ca. 24 uur (bij 20°C en 65% relatieve luchtvochtigheid)

Algenverwijderaar	6 × 1 ltr	2 × 2,5 ltr
89673	▪	▪



Voor behandeling



Na behandeling

Buitenhout Ontgrijzer

Speciale reiniger en voor het opruimen van hout buiten

Toepassingsgebied:	<ul style="list-style-type: none"> Reiniging en opruiming van verweerde houten ondergronden buiten Terrassen, schuttingen, tuinmeubelen en houten bouw delen
Eigenschappen:	<ul style="list-style-type: none"> Verwijdert effectief vervuilingen, grijze verkleuringen, roestsporen, algen en mos Vooraf schuren niet noodzakelijk Gelvormig Watergedragen Biologisch afbreekbaar De set bevat: 2,5 ltr Buitenhout Ontgrijzer en een speciale schrobber
Gereedschap / reiniging:	<ul style="list-style-type: none"> Speciale schrobber, blokkwast, kwast Gereedschap direct na gebruik met water reinigen Reinigingsrestanten conform de plaatselijk geldende voorschriften deponeren
Tips & wetenswaardigheden:	<ul style="list-style-type: none"> Het materiaal voor het aanbrengen goed roeren De ondergrond vooraf nat maken Het materiaal met een speciale schrobber, blokkwast of kwast gelijkmatig en ruim op het totale vlak aanbrengen Het materiaal ca. 15 minuten laten inwerken Gedurende de wachttijd het behandelde oppervlak vochtig houden Het hout goed met een tuinslang afspoelen Het afspoelen herhalen, totdat er geen schuimvorming meer plaatsvindt Wellicht is het handig om het restant met een grove bezem weg te vegen Er mogen geen witte productrestanten achterblijven Bij sterk vergrijsde ondergronden de behandeling herhalen Na droging van 1 - 2 dagen een nieuwe laag Tuinhoutolie, Tuinhoutolie [eco] of WPC-Impregneerolie aanbrengen Indien noodzakelijk kunnen sterk opgeruwde houtoppervlakken met schuurpapier eerst gladder worden gemaakt Aangeboden verpakking goed sluiten en zo snel mogelijk verwerken
Verbruik:	Ca. 200 ml/m ² bij een eenmalige behandeling
Dekking:	2,5 ltr is voldoende voor ca. 12,5 m ² bij een eenmalige behandeling



Buitenhout Ontgrijzer	2x 2,5 ltr
2641	▪

Systeemproducten	art.nr.
Tuinhoutolie	(2652)
Tuinhoutolie [eco]	(7690)
WPC-Impregneerolie	(2087)



Voor behandeling



Na behandeling

Buithout Krachtreiniger

Speciale reiniger voor verweerde, behandelde houten terrassen en meubelen

Toepassingsgebied:	<ul style="list-style-type: none"> Houten terrassen Verwijderen van verfrestanten (olie en impregneerlazuuren)
Eigenschappen:	<ul style="list-style-type: none"> Verwijdert effectief restanten van olie en impregneerlazuuren van vlonders Schuren van het oppervlak is niet meer noodzakelijk Watergedragen De set bevat: 2,5 ltr Buithout Krachtreiniger in gelvorm, speciale schrobber, speciale borstel voor groeven Speciale borstels kunnen op de in de handel verkrijgbare telescoopstokken worden geschroefd
Gereedschap / reiniging:	<ul style="list-style-type: none"> Speciale schrobber, speciale borstel voor groeven, kwast Gereedschap direct na gebruik met water en zeep reinigen Reinigingsrestanten conform de plaatselijk geldende voorschriften deponeren
Tips & wetenswaardigheden:	<ul style="list-style-type: none"> De behandelde oppervlakken met veel water naspoelen Spoelwater niet in grond- en oppervlaktewater lozen Aangrenzende begroeiing en planten alsmede bouwdeelen tegen direct contact beschermen door middel van dekkleden of folie
Verbruik:	Ca. 200 ml/m ² bij een eenmalige behandeling
Dekking:	2,5 ltr is voldoende voor 12,5 m ² bij één laag



Buithout Krachtreiniger	2x 2,5 ltr
2640	▪

Systeemproducten	art.nr.
Tuinhoutolie [eco]	(7690)
Tuinhoutolie	(2652)
Algenverwijderaar	(89673)
WPC-Impregneerolie	(2087)



Voor behandeling

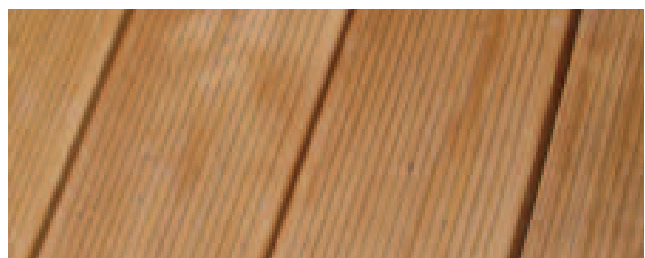

Na behandeling

WPC-Impregneerolie

Oplosmiddelhoudende olie voor terrassen en schuttingen en andere bouwdelen uit WPC en bamboe

Toepassingsgebied:	<ul style="list-style-type: none"> ▪ Binnen en buiten ▪ Beperkt maathoudende houten bouwelementen: bijv. rolluiken, gevelbetimmeringen, tuinhuisjes ▪ Niet maathoudende houten bouwelementen: bijv. hekwerk, schuttingen, carports ▪ Terrassen, schuttingen, tuinmeubelen en houten bouwdelen ▪ Hout-kunststofmaterialen ▪ WPC (Wood-Plastic-Composite) en bamboe
Eigenschappen:	<ul style="list-style-type: none"> ▪ Waterafstotend ▪ Olie-, vet- en vuilafstotend ▪ Eenvoudig te verwerken ▪ Kleurloos: voor kleuropfrissing ▪ Bruin en grijs: voor langdurige kleurintensivering van de oorspronkelijke kleur ▪ Nabehandeling zonder schuren
Gereedschap / reiniging:	<ul style="list-style-type: none"> ▪ Platte kwast ▪ Blokkwast ▪ Poetsdoek (katoen) ▪ Gereedschap direct na gebruik met Verdunning V 101 of Gereedschapsreiniger reinigen ▪ Reinigingsrestanten conform de plaatselijk geldende voorschriften deponeren ▪ Verontreinigde kleding kan leiden tot zelfontbranding, daarom in water dompelen en in een vuurvaste afvalcontainer onder water verzamelen en afvoeren
Tips & wetenswaardigheden:	<ul style="list-style-type: none"> ▪ Na verloop van tijd zal door weersinvloeden de werking van WPC-Impregneerolie gelijkmatig afnemen. Een nabehandeling met WPC-Impregneerolie kan zonder schuren ▪ Minimaal eenmaal per jaar is onderhoud noodzakelijk
Verbruik:	Ca. 50 ml/m ² per laag (afhankelijk van de opname van de ondergrond)
Dekking:	2,5 ltr is voldoende voor 50 m ² bij één laag
Overschilderbaar:	Na ca. 4 – 6 uur (bij 20°C en 65% relatieve luchtvochtigheid)



Systeemproducten	art.nr.
Buitenhout Krachtreiniger	(2640)
Algenverwijderaar	(89673)

WPC-Impregneerolie		6× 0,75 ltr	2× 2,5 ltr
kleurloos	2087	▪	▪
bruin	2088	▪	▪
grijs	2089	▪	▪



kleurloos*



bruin*



grijs*



Tuinhoutolie

Beschermende, decoratieve olie
voor houten terrassen en tuinmeubelen

Toepassingsgebied:	<ul style="list-style-type: none"> ▪ Hout binnen en buiten ▪ Niet maathoudende en beperkt maathoudende houten bouwelementen ▪ (Tuin-)meubelen, houten terrassen en schuttingen ▪ Bijv. teak, bangkirai, massaranduba, iroko, eiken, lariks en douglas ▪ Thermohout ▪ Voor WPC, bamboe adviseren wij WPC-Impregneerolie
Eigenschappen:	<ul style="list-style-type: none"> ▪ Waterafstotend ▪ Weerbestendig en vochtregulerend ▪ Beschermt het hout tegen uitdroging ▪ Gepigmenteerde varianten beschermen tegen vergrijzing ▪ Brilljante kleuren ▪ Eenvoudig te verwerken ▪ Nabehandeling zonder schuren
Gereedschap / reiniging:	<ul style="list-style-type: none"> ▪ Platte kwast ▪ Blokkwast ▪ Gereedschap direct na gebruik met Verdunning V 101 of Gereedschapsreiniger reinigen ▪ Reinigingsrestanten conform de plaatselijk geldende voorschriften deponeren ▪ Verontreinigde kleding kan leiden tot zelfontbranding, daarom in water dompelen en in een vuurvaste afvalcontainer onder water verzamelen en afvoeren
Tips & wetenswaardigheden:	<ul style="list-style-type: none"> ▪ Tuinhoutolie is ook geschikt voor veredeling van terrassen uit ipé, massaranduba alsmede zogenaamde thermohout ▪ Over de resistentie van deze houtsoorten ten aanzien van de aantasting is niet direct een goede uitspraak te doen, zodat bij twijfel een voorbehandeling met Hout Protect noodzakelijk zijn
Verbruik:	Ca. 60 – 80 ml/m ² per laag (afhankelijk van de zuiging van de ondergrond)
Dekking:	2,5 ltr is voldoende voor 35 m ² bij één laag
Overschilderbaar:	Na ca. 12 uur (bij 20°C en 65% relatieve luchtvochtigheid)

Tuinhoutolie		6x 0,75 ltr	2x 2,5 ltr	2x 5 ltr
douglas	2645	▪	▪	▪
kleurloos	2652	▪	▪	▪
teak	2653	▪	▪	▪
lariks	2654	▪	▪	▪
bangkirai	2655	▪	▪	▪
speciale kleuren*	2656		▪	▪



Systeemproducten	art.nr.
Hout Protect	(2046)
Buithout Krachtreiniger	(2640)
Buithout Ontgrijzer	(2641)
Algenverwijderaar	(89673)
Kopshoutbescherming	(1900)





douglas



kleurloos



teak



lariks

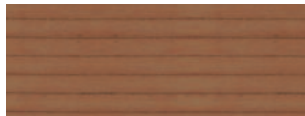

bangkirai



Tuinhoutolie [eco]

Wateremulgerende olie op basis van duurzame grondstoffen voor terrassen en tuinmeubelen

Toepassingsgebied:	<ul style="list-style-type: none">▪ Hout binnen en buiten▪ Niet maathoudende en beperkt maathoudende houten bouwelementen▪ (Tuin-)meubelen, houten terrassen en schuttingen▪ Bijv. teak, bangkirai, lariks, douglas en accoya▪ Niet geschikt voor massaranduba en ipé: voor deze ondergronden adviseren wij Remmers Tuinhoutolie▪ Voor hier niet genoemde, exotische houtsoorten verzoeken wij u om contact op te nemen met technische ondersteuning van Remmers▪ Voor WPC, bamboe adviseren wij WPC-Impregneerolie
Eigenschappen:	<ul style="list-style-type: none">▪ Op basis van duurzame grondstoffen: ten minste 80 %▪ Veganistisch product op basis van aan ons verstrekte informatie▪ Watergedragen, met een zeer laag oplosmiddelgehalte▪ Antislip▪ Weer- en UV-bestendig*▪ Goede vloeïing▪ Nabehandeling zonder schuren▪ Beschermt het hout tegen uitdroging▪ Vochtregulerend▪ Recyclebare verpakking
Gereedschap / reiniging:	<ul style="list-style-type: none">▪ Acrylkwast▪ Blokkwast▪ Gereedschap direct na gebruik met water en zeep reinigen▪ Reinigingsrestanten conform de plaatselijk geldende voorschriften deponeren
Tips & wetenswaardigheden:	<ul style="list-style-type: none">▪ Ondergronden, die met de klassieke Remmers Tuinhoutolie (bangkirai (2632), douglas (2633), lariks (2634), teak (2635) en universeel (2636)) zijn behandeld, kunnen op z'n vroegst na 6 maand met dit product worden nabehandeld om aanzienlijke vertraging van de droging (t/m 1 week) te voorkomen Deze productvarianten niet onderling vermengen▪ Tuinhoutolie [eco] kan probleemloos onderling worden vermengd, maar niet mengen met andere oliën (bijv. Tuinhoutolie)▪ Bij kleurloos rekening houden met een kortere onderhoudsinterval, in tegenstelling tot de andere varianten▪ Verontreinigde kleding kan leiden tot zelfontbranding, daarom in water dompelen en in een vuurvaste afvalcontainer onder water verzamelen en afvoeren
Verbruik:	Ca. 60 ml/m ² per laag
Dekking:	2,5 ltr is voldoende voor 42 m ² bij één laag
Overschilderbaar:	Na ca. 4 uur (bij 20°C en 65% relatieve luchtvochtigheid)



Systeemproducten	art.nr.
Hout Protect	(2046)
Buitenhout Krachtreiniger	(2640)
Buitenhout Ontgrijzer	(2641)
Algenverwijderaar	(89673)
Kopshoutbescherming	(1900)

Tuinhoutolie [eco]		6x 0,75 ltr	2x 2,5 ltr	2x 5 ltr
bangkirai	7690	■	■	■
douglas	7691	■	■	■
lariks	7692	■	■	■
teak	7693	■	■	■
patina	7696	■	■	■
kleurloos*	7694	■	■	■
speciale kleuren	7695		■	■



voor terrassen:
bevat geen biocide
&
schadelijke stoffen



remmers.eco

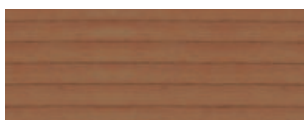

bangkirai



douglas



lariks



teak



kleurloos*

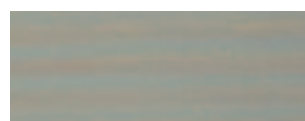

patina



* Tuinhoutolie [eco] universeel / kleurloos heeft geen UV-bescherming



In ieder opzicht getest op gezond wonen

Ecologische producten spelen vooral binnen een centrale rol. In het bijzonder zijn Remmers [eco]-producten voorzien van een bekend keurmerk. Dat toont aan dat ondergronden behandeld met dit product in hoge mate emissiearm en onschadelijk zijn voor mens en milieu.



Binnenhout

Hout draagt als geen ander materiaal bij aan een goed gevoel bij wooninrichtingen. Naast de fantastische uitstraling van dit natuurlijke materiaal, geldt dat ook voor de bijzonder positieve fysische eigenschappen. Terwijl hout buiten tegen weer, wind en schimmelaantasting beschermd moet worden, gelden bij toepassing binnen andere criteria. Vuil en mechanische belasting kunnen het houtoppervlak behoorlijk aantasten. Vooral parketvloeren en hout trappen hebben een speciale bescherming nodig, omdat deze dag in dag uit constant “onder de voet worden gelopen”. Remmers producten in de categorie “Houtveredeling voor binnen” zorgen enerzijds voor verfraaiing van het hout, waardoor het hout volledig tot zijn recht komt en anderzijds voor een langdurige attractiviteit en stabiliteit van dit natuurproduct.

Daarbij dragen deze verfproducten bij aan gezond wonen, zijn ze vuil- en waterafstotend alsmede bestand tegen mechanische belasting en bovendien tegen alle gebruikelijke huishoudelijke middelen.



Binnenhout



Interieur Beits

Wasemulsie op basis van natuurhars en lijnolie



Trappen- en Parketlak

Watergedragen lak voor verwerking door middel van rollen of kwasten



Onderhoudsreiniger

Onderhoudsmiddel voor gelakte houten ondergronden



Hardwax Olie

Hardwax Olie op basis van natuurlijke oliën



Hardwax Olie ^[eco]

Houtveredeling op basis van duurzame grondstoffen voor hout binnen



Onderhoudsreiniger ^[eco]

Onderhoudsmiddel voor met olie en was behandelde houten vloeren en trappen



Werkbladolie ^[eco]

Houtveredeling op basis van duurzame grondstoffen voor hout binnen



Reparatieset

Voor houten ondergronden

Interieur Beits

Universele houtbeits voor parket, lambrisering en meubelen

Toepassingsgebied:	<ul style="list-style-type: none"> ▪ Hout binnen ▪ Meubelen ▪ Wand- en plafondbetimmeringen ▪ Kinderspeeltoestellen ▪ Deuren ▪ In vochtige ruimtes (keuken & badkamer) ▪ Trappen en parket, als grondering op kleur
Eigenschappen:	<ul style="list-style-type: none"> ▪ Watergedragen ▪ Op basis van duurzame grondstoffen (lijnolie en natuurhars) ▪ Mat ▪ Goede verwerkingseigenschappen ▪ Hoog rendement ▪ Zeer goede waterbestendigheid (afpareffect) ▪ Chemicaliënbestendig: DIN 68861, deel 1, 1C ▪ Door de natuurlijke grondstoffen zijn geringe kleurafwijkingen van het product mogelijk, die echter gezien onze ervaring geen invloed hebben op de kleur van het houtoppervlak
Gereedschap / reiniging:	<ul style="list-style-type: none"> ▪ Acrylkwast ▪ Kortharige roller, geen schuimroller ▪ Bekerpistool (1,4 – 1,6 mm nozzle, spuitdruk ca. 2 bar) ▪ Vloerkwast ▪ Gereedschap direct na gebruik met water en zeep reinigen ▪ Reinigingsrestanten conform de plaatselijk geldende voorschriften deponeren
Tips & wetenswaardigheden:	<ul style="list-style-type: none"> ▪ Kan ook heel dun met een zachte, niet pluizende linnen doek worden aangebracht ▪ Bij donkere kleuren goed gronderen om een gelijkmatige kleur te verkrijgen ▪ Na een grondering in kleur op trappen en parket met Trappen- en Parketlak afwerken of een eindbehandeling met Hardwax Olie
Verbruik:	Ca. 50 – 100 ml/m ² per laag
Dekking:	2,5 ltr is voldoende voor 25 m ² bij één laag
Overschilderbaar:	Na 1 nacht (bij 20°C en 65% relatieve luchtvochtigheid)



Systeemproducten	art.nr.
Hardwax Olie	(0695)
Trappen- en Parketlak	(2390)

Interieur Beits		6× 0,75 ltr	2× 2,5 ltr	10 ltr
kleurloos	2400	▪	▪	▪
wit	2401	▪	▪	▪
antiekgruijs	2302	▪	▪	
berken	2303	▪	▪	
eiken	2305	▪	▪	
mocca	2306	▪	▪	
kersen	2307	▪	▪	
toscanegrijs	2308	▪	▪	
speciale kleuren*	2406		▪	▪





kleurloos



wit



antiekgrijs



berken



eiken



mocca



kersen



toscanegrijs



Trappen- en Parketlak

Slijt- en krasvaste bescherming voor binnenhout

Toepassingsgebied:	<ul style="list-style-type: none"> ▪ Hout binnen ▪ Planken, parket en trappen ▪ Wand- en plafondbetimmeringen ▪ Meubelen en binnendeuren ▪ Kinderspeeltoestellen
Eigenschappen:	<ul style="list-style-type: none"> ▪ Watergedragen ▪ Goede verwerkingseigenschappen ▪ Goede vloeiing ▪ Slijt- en krasvast ▪ Chemicaliënbestendig: DIN 68861, deel 1, 1C ▪ Goed bestand tegen veel in de handel voorkomende handcrèmes
Gereedschap / reiniging:	<ul style="list-style-type: none"> ▪ Acrylkwast ▪ Lakroller (kortharige mohair- of schuimroller) ▪ Gereedschap direct na gebruik met water en zeep reinigen ▪ Reinigingsrestanten conform de plaatselijk geldende voorschriften deponeren
Tips & wetenswaardigheden:	<ul style="list-style-type: none"> ▪ Vloeren en trappen regelmatig met bezem of mop stof- en vuilvrij maken ▪ Indien nodig wekelijks met een vochtige doek afnemen, Onderhoudsreiniger voor gelakte ondergronden aan het schoonmaakwater toevoegen
Verbruik:	Ca. 100 – 120 ml/m ² per laag (min. 2 lagen)
Dekking:	2,5 ltr is voldoende voor 25 m ² bij één laag
Overschilderbaar:	Na ca. 4 uur (bij 20°C en 65% relatieve luchtvochtigheid)

Trappen- en Parketlak		6× 0,75 ltr	2× 2,5 ltr
kleurloos zijdeglans	2390	▪	▪
kleurloos zijdemat	2391	▪	▪



kleurloos zijdeglans



kleurloos zijdemat



Systeemproducten	art.nr.
Interieur Beits	(2400)
Onderhoudsreiniger	(2410)





Onderhoudsreiniger

Onderhoudsmiddel voor gelakte houten ondergronden

Toepassingsgebied:	<ul style="list-style-type: none"> ▪ Hout binnen ▪ Houten vloeren en trappen ▪ Kurkvloeren ▪ Vloerbedekking van PVC en linoleum ▪ Laminaat ▪ Natuur- en kunststeenvloeren ▪ Sportvloeren
Eigenschappen:	<ul style="list-style-type: none"> ▪ Stof- en vuilafstotend voor eenvoudig te onderhouden oppervlakken ▪ Beschermt het oppervlak tegen te snelle slijtage ▪ Antislip ▪ Slechts één product: voor de eerste behandeling en onderhoud
Gereedschap / reiniging:	<ul style="list-style-type: none"> ▪ Vloerwisser
Tips & wetenswaardigheden:	<ul style="list-style-type: none"> ▪ Voor gebruik goed schudden ▪ Vloer licht vochtig maken ▪ Concentraat met water verdunnen
Verbruik:	200 ml per 10 ltr schoonmaakwater
Dekking:	1 ltr is voldoende voor 25 – 30 m ²



Onderhoudsreiniger		6 × 1 ltr
kleurloos	2410	▪



kleurloos



Systeemproducten	art.nr.
Trappen- en Parketlak	(2390)

Hardwax Olie

Voor parket, planken- en kurkvloeren, trappen, meubelen, lambrisering

Toepassingsgebied:	<ul style="list-style-type: none"> Hout binnen Houten vloeren en trappen Hoogwaardige houten meubelen Panelen en lijsten Kurkvloeren Voor keukenwerkbladen vanwege de constante waterbelasting Werkbladolie [eco] (art.nr. 7697) gebruiken
Eigenschappen:	<ul style="list-style-type: none"> Stof- en vuilafstotend voor eenvoudig te onderhouden oppervlakken Dringt diep in en benadrukt de natuurlijke structuur van het hout Zijdemat Duurzaam, vuilafstotend, robuust Chemicaliënbestendig: DIN 68861, deel 1, 1C Vormt een dunne beschermende filmlaag bestaande uit hoogwaardige wassen
Gereedschap / reiniging:	<ul style="list-style-type: none"> Blokkwast Katoenen doek
Tips & wetenswaardigheden:	<ul style="list-style-type: none"> Het materiaal aanbrengen en inmasseren Overtollig materiaal na ca. 20 - 30 minuten verwijderen Vloeren en trappen regelmatig met bezem of mop stof- en vuilvrij maken Indien nodig wekelijks met een vochtige doek afnemen, Onderhoudsreiniger [eco] (art.nr. 7699) aan het schoonmaakwater toevoegen In geval van renovatie (ook gedeeltelijk met name bij intensief gebruik) het gereinigde oppervlak aanzetvrij nabehandelen Waterkringen of vlekken op meubelen met staalwol (fijnheid 000) verwijderen en dun nabehandelen Verontreinigde kleding kan leiden tot zelfontbranding, daarom in water dompelen en in een vuurvaste afvalcontainer onder water verzamelen en afvoeren
Verbruik:	Ca. 10 – 50 ml/m ² per laag (max. 2 lagen) Het verbruik is sterk afhankelijk van de zuiging van de ondergrond en de de laatste schuurbeurt
Dekking:	2,5 ltr is voldoende voor 83 m ² bij één laag
Overschilderbaar:	Na 1 nacht (bij 20°C en 65% relatieve luchtvochtigheid)

Hardwax Olie		6× 0,375 ltr	2× 0,75 ltr	2× 2,5 ltr	20 ltr
kleurloos	0695	■	■	■	■
speciale kleuren	0668		■	■	■



kleurloos



Systeemproducten	art.nr.
Interieur Beits	(2400)
Onderhoudsreiniger [eco]	(7699)





Hardwax Olie [eco]

Houtveredeling op basis van duurzame grondstoffen voor hout binnen

Toepassingsgebied:	<ul style="list-style-type: none">▪ Hout binnen▪ Houten vloeren en trappen▪ Kurkvloeren▪ Hoogwaardige houten meubelen▪ Panelen en lijsten▪ Voor keukenwerkbladen vanwege de constante waterbelasting Werkbladolie [eco] (art.nr. 7697) gebruiken
Eigenschappen:	<ul style="list-style-type: none">▪ Op basis van duurzame grondstoffen: ten minste 90 %▪ Veganistisch product op basis van aan ons verstrekte informatie▪ Voldoet aan de basisprincipes voor de gezondheidsbeoordeling van bouwproducten voor binnen▪ Antislip▪ Mat▪ Eenvoudig te verwerken▪ Dringt diep in en benadrukt de natuurlijke structuur van het hout▪ Geleerde varianten met stabiele pigmentfixatie▪ Goed bestand tegen geselecteerde huishoudelijke middelen conform DIN 6881, 1B (bijv. water, cola, bier, thee, koffie, wijn en reinigingsmiddelen)▪ Duurzaam, vuilafstotend, robuust▪ Recyclebare verpakking
Gereedschap / reiniging:	<ul style="list-style-type: none">▪ Blokkwast, kortharige velours of mohair roller▪ Poetskatoen / pluivrije katoenen doek▪ Eenschijfsmachine met witte pad▪ Gereedschap direct na gebruik met Gereedschapsreiniger reinigen▪ Reinigingsrestanten conform de plaatselijk geldende voorschriften deponeren
Tips & wetenswaardigheden:	<ul style="list-style-type: none">▪ Het materiaal aanbrengen en inmasseren▪ Overtollig materiaal na ca. 20 - 30 minuten verwijderen▪ Vloeren en trappen regelmatig met bezem of mop stof- en vuilvrij maken▪ Indien nodig wekelijks met een vochtige doek afnemen, Onderhoudsreiniger [eco] (art.nr. 7699) aan het schoonmaakwater toevoegen▪ In geval van renovatie (ook gedeeltelijk met name bij intensief gebruik) het gereinigde oppervlak aanzetvrij nabehandelen▪ Waterkringen of vlekken op meubelen met staalwol (fijnheid 000) verwijderen en dun nabehandelen▪ Verontreinigde kleding kan leiden tot zelfontbranding, daarom in water dompelen en in een vuurvaste afvalcontainer onder water verzamelen en afvoeren
Verbruik:	ca. 40 – 50 ml/m ² per laag (max. 2 lagen)
Dekking:	2,5 ltr is voldoende voor 63 m ² bij één laag
Overschilderbaar:	Na ca. 24 uur (bij 20°C en 65% relatieve luchtvochtigheid)



Systeemproducten art.nr.

Onderhoudsreiniger [eco]
(7699)



Hardwax Olie [eco]		6× 0,375 ltr	6× 0,75 ltr	2× 2,5 ltr
zilvergrijs (RC-970)	7689	▪	▪	▪
wit (RC-995)	7688	▪	▪	▪
ebben (RC-790)	7687	▪	▪	▪
noten (RC-660)	7686	▪	▪	▪
teak (RC-545)	7685	▪	▪	▪
licht eiken (RC-365)	7684	▪	▪	▪
kleurloos	7683	▪	▪	▪
speciale kleuren	7682			▪



gezond leven:
emissiearm & bevat
geen allergenen



remmers.eco



zilvergrijs (RC-365)



wit (RC-995)



ebben (RC-790)



noten (RC-660)

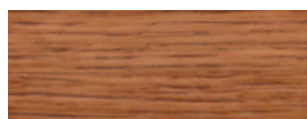

teak (RC-545)



licht eiken (RC-365)



kleurloos



Trendy kleuren

Voorbeelden van kleuren, door zelf te mengen

Onderstaande afgebeelde kleuren kunt u eenvoudig met elkaar vermengen door de complete verpakking bij elkaar te voegen. Er hoeft niets te worden afgewogen, afgemeten enz. Giet de gekozen kleuren qua verpakking volledig bij elkaar en vervolgens goed roeren.

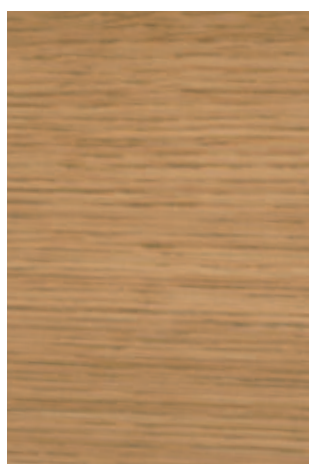

1 deel licht eiken (RC-365)
1 deel zilvergrijs (RC-970)



1 deel licht eiken (RC-365)
1 deel wit (RC-995)



1 deel licht eiken (RC-365)
1 deel noten (RC-660)

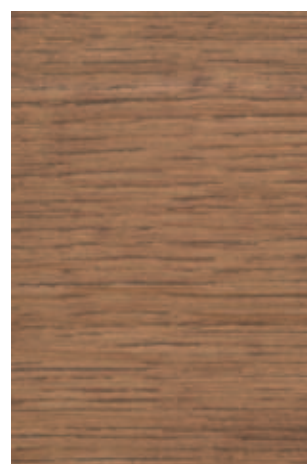

2 delen noten (RC-660)
1 deel wit (RC-995)



1 deel noten (RC-660)
2 delen wit (RC-995)



1 deel noten (RC-660)
1 deel zilvergrijs (RC-970)

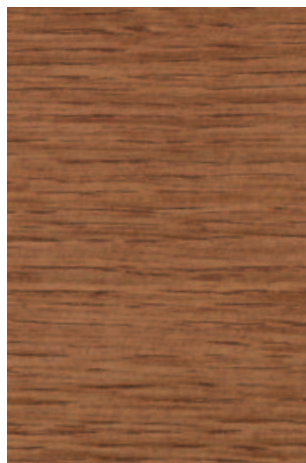

2 delen noten (RC-660)
1 deel teak (RC-545)

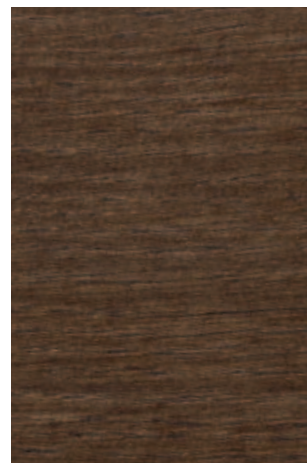

1 deel teak (RC-545)
1 deel ebben (RC-790)



Onderhoudsreiniger [eco]

Onderhoudsmiddel voor met olie en was behandelde houten vloeren en trappen

Toepassingsgebied:	<ul style="list-style-type: none"> ▪ Hout binnen ▪ Houten vloeren en trappen ▪ Kurkvloeren ▪ Alleen op reeds voorbehandelde ondergronden aanbrengen (bijv. Hardwax Olie, HWS-112, HSO-117 en Hardwax Olie [eco])
Eigenschappen:	<ul style="list-style-type: none"> ▪ Op basis van duurzame grondstoffen: ten minste 90% ▪ Veganistisch product op basis van aan ons verstrekte informatie ▪ Watergedragen ▪ Vormt een dunne beschermende filmlaag bestaande uit hoogwaardige wassen ▪ Beschermt het oppervlak tegen te snelle slijtage ▪ Kan na volledige droging gepolitoerd worden
Tips & wetenswaardigheden:	Onderhoudsinstructies voor geoliede oppervlakken en vloeren in acht nemen
Verbruik:	200 ml per 10 ltr schoonmaakwater



Onderhoudsreiniger [eco]		6× 1 ltr
kleurloos	7699	▪



kleurloos



veganistisch:
geen grondstoffen
van dierlijke herkomst



remmers.eco



Systeemproducten	art.nr.
Hardwax Olie	(0695)
Hardwax Olie [eco]	(7684)





Werkbladolie [eco]

Houtveredeling op basis van duurzame grondstoffen voor hout binnen

Toepassingsgebied:	<ul style="list-style-type: none"> ▪ Hout binnen ▪ Tafelbladen, werkbladen en keukenbladen ▪ Keukenaccessoires van hout ▪ Kinderspeelgoed, kinderstoelen ▪ Hoogwaardige houten meubelen ▪ Kleur "natuureffect" alleen voor lichte houtsoorten bijv: eiken, essen en vuren
Eigenschappen:	<ul style="list-style-type: none"> ▪ Op basis van duurzame grondstoffen: ten minste 90 % ▪ Veganistisch product op basis van aan ons verstrekte informatie ▪ Voldoet aan de basisprincipes voor de gezondheidsbeoordeling van bouwproducten voor binnen ▪ Mat ▪ Eenvoudig te verwerken ▪ Dringt diep in en benadrukt de natuurlijke structuur van het hout ▪ Elastisch ▪ Duurzaam, vuilafstotend, robuust ▪ Goed bestand tegen geselecteerde huishoudelijke middelen conform DIN 6881, 1B (bijv. water, cola, bier, thee, koffie, wijn en reinigingsmiddelen)
Gereedschap / reiniging:	<ul style="list-style-type: none"> ▪ Blokkwast, kortharige velours of mohair roller ▪ Pluisvrije katoenen doek ▪ Gereedschap direct na gebruik met Gereedschapsreiniger reinigen ▪ Reinigingsrestanten conform de plaatselijk geldende voorschriften deponeren
Tips & wetenswaardigheden:	<ul style="list-style-type: none"> ▪ Het materiaal aanbrengen en inmasseren ▪ Overtollig materiaal na ca. 20 - 30 minuten verwijderen ▪ In geval van renovatie (ook gedeeltelijk met name bij intensief gebruik) het gereinigde oppervlak aanzetvrij nabehandelen ▪ Waterkringen of vlekken op meubelen met staalwol (fijnheid 000) verwijderen en dun nabehandelen ▪ Verontreinigde kleding kan leiden tot zelfontbranding, daarom in water dompelen en in een vuurvaste afvalcontainer onder water verzamelen en afvoeren
Verbruik:	Ca. 40 – 50 ml/m ² per laag (max. 2 lagen)
Dekking:	0,75 ltr is voldoende voor 19 m ² bij één laag
Overschilderbaar:	<ul style="list-style-type: none"> ▪ Na 1 nacht (de eerste dagen alleen reinigen) ▪ Min. 7 dagen voor afkitten met MultiSil



Systeemproducten	art.nr.
MultiSil	(7380)



Werkbladolie [eco]		6× 0,375 ltr	6× 0,75 ltr
kleurloos	7697	▪	▪
natuurlijk effect	7698	▪	▪



kleurloos



natuurlijk effect



voedselveilig:
niet schadelijk bij
contact met
levensmiddelen



remmers.eco



Reparatieset

Voor houten ondergronden

Toepassingsgebied:	<ul style="list-style-type: none">▪ Hout binnen▪ Gelakte en geoliede houten ondergronden▪ Houten vloeren en trappen▪ Parket en laminaat▪ Meubelen, keukens en deuren
Eigenschappen:	<ul style="list-style-type: none">▪ Alle benodigde hulpmiddelen in één set:<ul style="list-style-type: none">11 staafjes harde was in verschillende kleuren1× vulstofschaaf inclusief vlies en schuur- en politoerdoek1× smelter (inclusief batterijen)1× katoenen doek1× lakstift (zijdemat)
Tips & wetenswaardigheden:	<ul style="list-style-type: none">▪ De te repareren beschadiging moet schoon, droog en vetvrij zijn▪ Eventuele losse, uitstekende delen voor het repareren verwijderen
Verbruik:	Naar behoefte
Overschilderbaar:	Na ca. 10 minuten

Reparatieset	set in doos
4955	▪



aanbrengen...



... afwerken...



... lakken en klaar!





Specialties

Tot deze categorie behoren aanvullende en speciale producten uit ons assortiment, die voor wat betreft de toepassing universeel of in combinatie met andere houtproducten verwerkt kunnen worden. Of het nu gaat om houtbeschermende impregnering, kopshoutbescherming, universele lijm of kit: **onze specialties en toebehoren zorgen voor een nog langer, duurzamer resultaat.**



Specialties



Houtbeschermingscrème kleurloos
Crèmevormige houtbeschermende
grondering voor naaldhout



Hout Protect
Oplosmiddelhoudende houtbescher-
mende impregnering, preventief
tegen blauwzwam en houtrot



Kopshoutbescherming
Bescherming tegen vocht voor
snijvlakken



MultiSil
Universele, alkoxyvernetende
siliconen voegkit



MultiColl-Express
Kleurloze, universele, sterke
PUR lijm



Gereedschapsreiniger
Gemisch entaromatiseerder
Lösungsmittel



Ramen Reiniging- en onderhoudset
Deuren Reiniging- en onderhoudset
Voor gelakte en gebeitste houten
ramen en deuren



2 1/2"
63.5mm

Houtbeschermingscrème kleurloos

Preventieve grondering in crèmevorm

Toepassingsgebied:	<ul style="list-style-type: none"> Hout buiten Hout dat niet in contact staat met de grond conform DIN EN 335-, GK 2 en 3 Beperkt maathoudende houten bouwelementen: bijv. rolluiken, gevelbetimmeringen, tuinhuisjes Niet maathoudende houten bouwelementen: bijv. hekwerk, schuttingen, carports Voorbehandeling onder transparante en dekkende verflagen Niet geschikt voor vloeren (terrassen, vlonders) Verpakking > 5 liter uitsluitend verkrijgbaar voor professionele verwerkers
Eigenschappen:	<ul style="list-style-type: none"> Beschermt het hout tegen vocht en werkt preventief tegen blauwzwam Vermindert in combinatie met een constructieve houtbescherming het risico op het ontstaan van houtrot Bescherming van de filmlaag tegen schimmel en algen Slechts één laag noodzakelijk Zijdemat Dringt diep in Crèmevormig: roeren niet noodzakelijk Druipt niet, boven het hoofd te verwerken
Gereedschap / reiniging:	<ul style="list-style-type: none"> Kwast
Tips & wetenswaardigheden:	<ul style="list-style-type: none"> Bij het overschilderen met andere verfmaterialen verdient het de aanbeveling de hechting met de verflaag te testen Bij inhoudstofrijke houtsoorten zoals bijv. eiken, red cedar, afzelia, redwood enz. kan door neerslag uitloging van in water oplosbare stoffen ontstaan -dit kan tot verkleuringen op licht metselwerk of stucwerk leiden Kopshout aan de onderkant voorzien van een waterhol Biocide producten veilig verwerken. Voor gebruik altijd het etiket en de productinformatie lezen
Verbruik:	200 – 250 ml/m ² (preventief werkzaam tegen blauwzwam)
Dekking:	2,5 ltr is voldoende voor 13 m ² bij één laag
Overschilderbaar:	Na ca. 12 uur (bij 20°C en 65% relatieve luchtvochtigheid)



Systeemproducten	art.nr.
Houtbeits Long Life UV	(2234)
Tuinhuis Beits Color	(3600)

Houtbeschermingscrème kleurloos		6× 0,75 ltr	2× 2,5 ltr	2× 5 ltr	20 ltr
kleurloos	2714	■	■	■	■



kleurloos

Hout Protect

Oplosmiddelhoudende houtbeschermende impregnering,
preventief werkzaam tegen blauwzwam en houtrot

Toepassingsgebied:	<ul style="list-style-type: none"> ▪ Hout buiten ▪ Maathoudende houten bouwdelen (alleen als grondering): bijv. kozijnen en deuren ▪ Beperkt maathoudende houten bouwelementen: bijv. rolluiken, gevelbetimmeringen, tuinhuisjes ▪ Niet maathoudende houten bouwelementen: bijv. hekwerk, schuttingen, carports ▪ Hout dat niet in contact staat met de grond conform DIN EN 335-, GK 2 en 3 ▪ Voorbehandeling onder transparante en dekkende verflagen ▪ Verpakking > 5 liter uitsluitend verkrijgbaar voor professionele verwerkers
Eigenschappen:	<ul style="list-style-type: none"> ▪ Beschermt tegen houtrot en blauwzwam ▪ Zwelbestendig, vochtregulerend ▪ Met reukarme oplosmiddelen ▪ Goede hechting met opvolgende lagen
Gereedschap / reiniging:	<ul style="list-style-type: none"> ▪ Kwast ▪ Dompelbak ▪ Gietinstallatie ▪ Sproeitunnel ▪ Gereedschap direct na gebruik met Verdunning V 101 of Gereedschapsreiniger reinigen ▪ Reinigingsrestanten conform de plaatselijk geldende voorschriften deponeren
Tips & wetenswaardigheden:	<ul style="list-style-type: none"> ▪ Biocide producten veilig verwerken. Voor gebruik altijd het etiket en de productinformatie lezen.
Verbruik:	150 – 160 ml/m ² (preventief werkzaam tegen blauwzwam en houtrot)
Dekking:	2,5 ltr is voldoende voor 31 m ² bij één laag
Overschilderbaar:	Na ca. 24 uur (bij 20°C en 65% relatieve luchtvochtigheid)



Hout Protect		6x 0,75 ltr	2x 2,5 ltr	2x 5 ltr	20 ltr
kleurloos	2046	▪	▪	▪	▪



kleurloos

Systeemproducten	art.nr.
Isolerende Primer	(3440)
Tuinhuis Beits Color	(3600)
Houtbeits Long Life UV	(2234)
Ramen & Deuren Houtlak	(2705)

Kopshoutbescherming

Bescherming tegen vocht voor snij/zaagvlakken

Toepassingsgebied:	<ul style="list-style-type: none"> ▪ Hout binnen en buiten ▪ Maathoudende houten bouwelementen: bijv. kozijnen en deuren ▪ Beperkt maathoudende houten bouwelementen: bijv. rolluiken, gevelbetimmeringen, tuinhuisjes ▪ Niet maathoudende houten bouwelementen: bijv. hekwerk, schuttingen, carports ▪ Naald- en loofhout ▪ Bescherming tegen vocht voor kopshout en snij/zaagvlakken
Eigenschappen:	<ul style="list-style-type: none"> ▪ Filmvormend ▪ Waterafstotend ▪ Elastisch ▪ Diffusieremmend ▪ Beperkt het volumetoename door vocht van het behandelde hout ▪ Overschilderbaar met in de handel gebruikelijke verfsystemen
Gereedschap / reiniging:	<ul style="list-style-type: none"> ▪ Acrylkwast ▪ Microvezelroller ▪ Gereedschap direct na gebruik met water en zeep reinigen ▪ Reinigingsrestanten conform de plaatselijk geldende voorschriften deponeren
Tips & wetenswaardigheden:	<ul style="list-style-type: none"> ▪ Bij niet filmvormende producten (Houtbeschermingscrème, Tuinhoutolie, Tuinhoutolie [eco]) Kopshoutbescherming aanbrengen na volledige behandeling van deze producten, omdat ze anders niet kunnen intrekken (werkzaamheid, kleurvorming bij transparante lagen etc.)
Verbruik:	Ca. 100 ml/m ² afhankelijk van de zuiging van de ondergrond
Dekking:	0,75 ltr is voldoende voor 7,5 m ² per laag
Overschilderbaar:	Na ca. 2 uur (bij 20°C en 65% relatieve luchtvochtigheid)

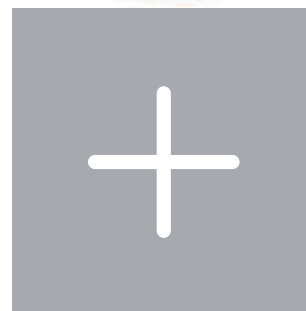

Kopshoutbescherming		6x 0,75 ltr
kleurloos	1900	▪



kleurloos

Systeemproducten	art.nr.
Tuinhoutolie	(2652)
Oliebeits Long Life [eco]	(7670)
Oliebeits Color [eco]	(7650)
Tuinhoutolie [eco]	(7690)
Houtbeschermingscrème	(2715)
HK-Lazuur	(2250)
Houtbeits Long Life UV	(2234)
Tuinhuis Beits Color	(3600)
Ramen & Deuren Houtlak	(2705)

MultiSil

Universele, alkoxyvernettende siliconen voegkit

Toepassingsgebied:	<ul style="list-style-type: none"> ▪ Beglazingswerkzaamheden - met name bij houten kozijnen ▪ Dilatatie- en aansluitvoegen in de bouw en sanitaire ruimtes ▪ Afdichting bij daken ▪ Aluminium en metaalindustrie ▪ Interieurbouw, parket enz. ▪ Montage van spiegels en plexiglas ▪ Niet toepassen op natuursteen (bijv. marmer) en voor aquaria en voegen onder water
Eigenschappen:	<ul style="list-style-type: none"> ▪ Slijtvast en sliertenvrij ▪ Overschilderbaar conform DIN 52452, deel 4 ▪ Met filmconservering tegen micro-bacteriële aantasting ▪ Extreem sterke hechting ▪ Op veel ondergronden geen hechtgrondering nodig
Gereedschap / reiniging:	<ul style="list-style-type: none"> ▪ Handknijp- en luchtdrukpistool ▪ Spachtel ▪ Plakband
Tips & wetenswaardigheden:	<ul style="list-style-type: none"> ▪ Huidvorming en doorharding zijn afhankelijk van de houdbaarheid en veranderen naarmate het product verouderd ▪ De doorhardingstijd vertraagt bij diepere voegen
Verbruik:	Ca. 100 ml/m ¹ bei 1 cm ² voegdoorsnede
Dekking:	310 ml is voldoende voor ca. 3 meter
Overschilderbaar:	Huidvorming: ca. 8 minuten (bij 23°C en 50% relatieve luchtvochtigheid) Doorharding: ca. 2 mm/dag (bij 23°C en 50% relatieve luchtvochtigheid)



MultiSil		12× 310 ml	20× 400 ml	12× 600 ml
venstergrijs	7378	▪		▪
cementgrijs	7379	▪		
transparant	7380	▪	▪	▪
wit	7381	▪	▪	▪
middenbruin	7382	▪		▪
bruin	7385	▪		
donkerbruin	7386	▪		▪
zwart	7387	▪		▪
manhattan	7388	▪		▪
donkergrijs	7390	▪		▪
lichtgrijs/zilvergrijs	7391	▪		▪
middengrijs	7392	▪		▪
oregon	7395	▪		▪
beigegrijs (RAL 7006)	7401	▪		
dennengroen (RAL 6009)	7402	▪		
mosgroen (RAL 6005)	7403	▪		
speciale kleuren	7389	▪		

alle kleuren zonder RAL-nummer zijn Remmers standaardkleuren en wijken af van eventuele kleuren met dezelfde naam op andere kleurkaarten en/of waaiers



venstergrijs



cementgrijs

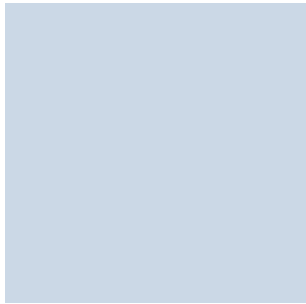

transparant

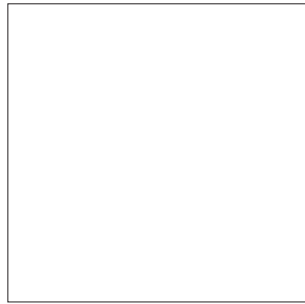

wit

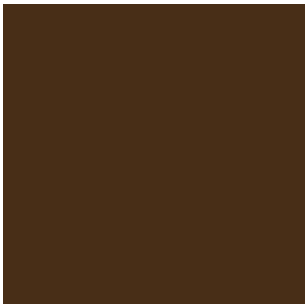

middenbruin

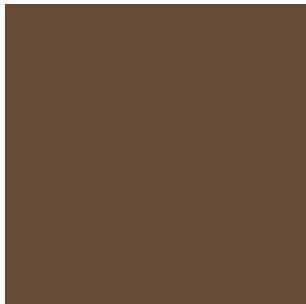

bruin

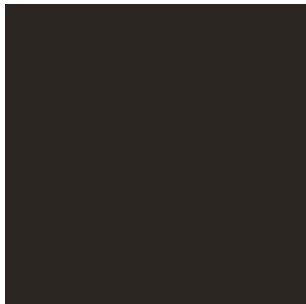

donkerbruin

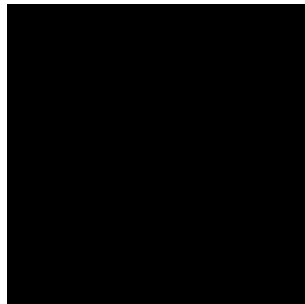

zwart



manhattan



donkergrijs

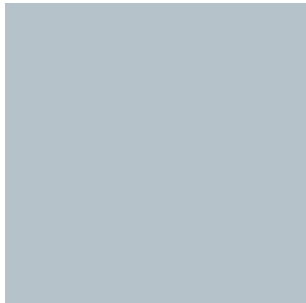

lichtgrijs/zilvergrijs



middengrijs



oregon

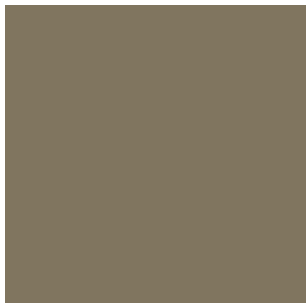

beigegrijs (RAL 7006)



dennengroen (RAL 6009)



mosgroen (RAL 6005)

MultiColl-Express

Kleurloze, universele, sterke PUR lijm

Toepassingsgebied:	<ul style="list-style-type: none">▪ Het verlijmen van hout, metaal, kunststof, keramiek, glas▪ Bevestigen en monteren van sierlijsten, panelen, betimmeringen decoraties▪ Inbouw van deuren, ramen, kozijnen van hoogwaardig hout ter voorkoming van beschadigingen door spijkers en schroeven▪ In elkaar zetten en repareren van meubelen
Eigenschappen:	<ul style="list-style-type: none">▪ Pasteus▪ Grote kleefkracht na stevig samenpersen van de onderdelen▪ Goed uitvullend▪ Egaliseert oneffenheden▪ Geen vlekvorming▪ Zakt niet uit
Gereedschap / reiniging:	<ul style="list-style-type: none">▪ Handknijp- en luchtdrukpistool▪ Reiniging in verse toestand met V 101, daarna alleen nog mechanisch te verwijderen
Tips & wetenswaardigheden:	<ul style="list-style-type: none">▪ MultiColl Express bevat geen oplosmiddel en kan daarom ook op kunststof ondergronden zoals styropoor aangebracht worden
Verbruik:	Ca. 5 – 15 g/m ² in rillen aangebracht, bij dotverlijming ca. 50 g/m ²
Overschilderbaar:	Open tijd: ca. 5 min (+20 °C/65% relatieve luchtvochtigheid) Perstijd: min. 60 min (+20 °C/65% relatieve luchtvochtigheid)

MultiColl-Express	15× 310 ml
kleurloos	1571



Gereedschapsreiniger

Mengsel van mild aromatische oplosmiddelen

Toepassingsgebied:	<ul style="list-style-type: none">▪ Het instellen van de viscositeit voor oplosmiddelhoudende alkyharslazuuren en -lakken▪ Reiniging van gereedschap
Eigenschappen:	<ul style="list-style-type: none">▪ Milde geur▪ Gedearomatiseerd▪ Goede reinigende werking
Tips & wetenswaardigheden:	<ul style="list-style-type: none">▪ Gemorste verdunning direct met een katoenen doek verwijderen▪ De katoenen doek in een vuurvaste afvalcontainer verzamelen en afvoeren
Verbruik:	Afhankelijk van de toepassing

Gereedschapsreiniger	6x 0,75 ltr
transparant	1345



Ramen Reiniging- en onderhoudsset

Voor gelakte en gebeitste houten ramen

Toepassingsgebied:	▪ Onderhoud van gelakte en transparant afgewerkte houten kozijnen
Eigenschappen:	▪ Regelmatig gebruik leidt tot verlenging van de onderhoudsinterval respectievelijk levensduur van het oppervlak ▪ Opfrissing van de kleur / glans ▪ Extra bescherming tegen weersinvloeden
Tips & wetenswaardigheden:	▪ Set bestaat uit: 250 ml reiniger 250 ml balsam 2x speciale doek
Verbruik:	ca. 5 – 10 ml/m ² per laag
Dekking:	Set is voldoende voor 25 m ²
Overschilderbaar:	Na ca. 30 minuten (bij 20°C en 65% relatieve luchtvochtigheid)

Ramen Reiniging- en onderhoudsset	set in doos
2745	▪



Deuren Reiniging- en onderhoudsset

Voor gelakte en gebeitste houten deuren

Toepassingsgebied:	<ul style="list-style-type: none">▪ Onderhoud van gelakte en transparant afgewerkte houten deuren
Eigenschappen:	<ul style="list-style-type: none">▪ Regelmatig gebruik leidt tot verlenging van de onderhoudsinterval respectievelijk levensduur van het oppervlak▪ Extra bescherming tegen weersinvloeden▪ Goede verwerking op grote oppervlakken
Tips & wetenswaardigheden:	<ul style="list-style-type: none">▪ Set bestaat uit:<ul style="list-style-type: none">250 ml reiniger250 ml balsam2x speciale doek
Verbruik:	Ca. 5 – 10 ml/m ² per laag
Dekking:	Set is voldoende voor 25 m ²
Overschilderbaar:	Na ca. 30 minuten (bij 20°C en 65% relatieve luchtvochtigheid)

Ramen Reiniging- en onderhoudsset	set in doos
2746	▪



Systeemoplossingen

De eenvoudigste weg naar
een optimale bescherming



Algemene verwerkingstips

Gereedschap:

- Hoogwaardig gereedschap verbetert het resultaat aanzienlijk
- Kwasten van dierenharen voor oplosmiddelhoudende en acrylkwasten voor watergedragen producten
- Geselecteerde Remmers producten kunnen ook effectief met een verfspuit worden verwerkt

Vorbereiding:

- Niet draagkrachtige oude verflagen verwijderen
- Ruw hout en oude verflagen schuren: hierdoor wordt de hechting met de verflaag verbeterd
- Schuurstof verwijderen
- Het hout moet droog, schoon, was- en vetvrij zijn
- Folie neerleggen en eventueel de omgeving afdekken
- Harsgallen met spatel verwijderen
- Harsvlekken met Gereedschapsreiniger grondig uitspoelen

Verwerking:

- Alle Remmers producten voor verwerking goed roeren, zodat pigment en bindmiddel gelijkmatig worden verdeeld
- Alle Remmers producten zijn verwerkingsklaar en hoeven niet meer te worden verdund
- Verschillende kleuren van een product kunnen met elkaar vermengd worden - verschillende producten in de regel niet
- Niet resistent (naald-)hout buiten voor de verflaag impregneren. Bij de verwerking van HK-Lazuur / Houtbeschermingscrème vervalt deze maatregel. Een goede houtbescherming is reeds geïntegreerd
- Hout altijd coaten in houtnerfrichting
- Na droging de behandeling herhalen
- Verbruikshoeveelheden aanhouden: „Meer is niet altijd beter“

Zo lukt iedere verflaag:

Gedetailleerde informatie over de verwerking van de actuele producten voor houtbescherming, veredeling of onderhoud vindt u in de technische merkborden op remmersbv.nl



Producten voor hout buiten

Bouwdelen	Optiek	Uitstraling	Productbasis/opmerking	Bewerking
<ul style="list-style-type: none"> ▪ Gevelbetimmeringen ▪ Kozijnen ▪ Balkonhekken ▪ Dakoverstekken ▪ Hekwerk ▪ Schuttingen ▪ Pergola's ▪ Tuinhuizen ▪ Carports ▪ Geluidswallen 	transparant	mat	oplosmiddelhoudend	2 – 3× HK-Lazuur of 1 – 2× Houtbeschermingscrème
		mat	watergedragen / duurzame grondstoffen	2× Oliebeits Long Life [eco] ①
		mat: voor vergrijsd en verweerd hout	watergedragen	1× Renovatie Grondverf ① 2× Oliebeits Long Life [eco]
		zijdeglans: met extreem goede UV-bescherming	oplosmiddelhoudend	2× HK-Lazuur of 1× Houtbeschermingscrème 1× Houtbeits Long Life UV 1× Houtbeits Long Life UV (kleurloos UV+) ③
	dekkend	zijdeglans: voor vergrijsd en verweerd hout	oplosmiddelhoudend	1× Renovatie Grondverf ① 2× Houtbeits Long Life UV
		mat, witte en lichte tinten	watergedragen / duurzame grondstoffen	2 – 3× Oliebeits Color [eco] ①/②
		mat, midden en donkere tinten	watergedragen / duurzame grondstoffen	2 – 3× Oliebeits Color [eco] ①
		zijdemat, witte en lichte tinten	watergedragen	2× Isolerende Primer ① 1× Tuinhuis Beits Color
<ul style="list-style-type: none"> ▪ Speeltuinstellen 	transparant	mat	watergedragen / duurzame grondstoffen	2× Oliebeits Long Life [eco] ①
		dekkend	mat lichte tinten	watergedragen / duurzame grondstoffen
		mat, midden en donkere tinten	watergedragen / duurzame grondstoffen	2 – 3× Oliebeits Color [eco] ①
<ul style="list-style-type: none"> ▪ Houten terrassen ▪ Bruggen ▪ Vlonders 	transparant	geolied / mat	oplosmiddelhoudend	2× Tuinhoutolie ⑤
		geolied / mat	watergedragen / duurzame grondstoffen	2× Tuinhoutolie [eco] ⑤ of 2× Tuinhoutolie kleurloos [eco] ④
<ul style="list-style-type: none"> ▪ Houten terrassen uit massaranduba en ipé 	transparant	geolied / mat	oplosmiddelhoudend	2× Tuinhoutolie ⑤ of 2× Tuinhoutolie kleurloos ④
<ul style="list-style-type: none"> ▪ Houten terrassen uit WPC 	transparant	geolied / mat	oplosmiddelhoudend	2× WPC-Impregnerolie ⑤

① Indien een biocide bescherming tegen schimmel gewenst is, het hout met Hout Protect impregneren.

② Oliebeits Color [eco] vermindert vergeling veroorzaakt door in water oplosbare houtinhoudstoffen. Voor een betere bescherming kan Isolerende Primer worden aangebracht.

③ Extra laag met „kleurloos UV+“ mogelijk; de gewenste kleur blijft langer behouden en bij het aanhouden van de onderhoudstermijnen kan het oppervlak eenvoudig met „kleurloos UV+“ worden overgeschilderd.

④ Kleurloos beschermt niet tegen UV-stralen (vergrijzing) daarom alleen verwerken op hout dat niet direct is blootgesteld aan weersinvloeden (hout beschermd tegen zoninstraling, neerslag en wind).

⑤ Eventuele restanten van oude verflagen (olie en beits) met Buitenhout Krachtreiniger verwijderen! Eventueel met Buitenhout Ontgrijzer voorbehandelen!

⑥ Voor een uitstraling in kleur met Interieur Beits gronderen. Opmerking: Voor het behandelen van hout binnen is geen houtconserveringsmiddel vereist!

Bouwdelen	Optiek	Uitstraling	Productbasis/opmerking	Bewerking
<ul style="list-style-type: none"> ▪ Tuinmeubelen van duurzaam hardhout 	transparant	geolied / mat	oplosmiddelhoudend	2× Tuinhoutolie ⑤
		geolied / mat	watergedragen / duurzame grondstoffen	2× Tuinhoutolie [eco] ⑤
		zijdeglans	oplosmiddelhoudend	2× Houtbeits Long Life UV 1× Houtbeits Long Life UV (kleurloos UV+) ③
	kleurloos	geolied / mat	oplosmiddelhoudend	2× Tuinhoutolie kleurloos ④
		geolied / mat	watergedragen / duurzame grondstoffen	2× Tuinhoutolie kleurloos [eco] ④
		zijdeglans	oplosmiddelhoudend	3× Houtbeits Long Life UV (kleurloos UV+) ③
	dekkend	mat lichte tinten	watergedragen / duurzame grondstoffen	2 – 3× Oliebeits Color [eco] ②
		mat, midden en donkere tinten	watergedragen / duurzame grondstoffen	2 – 3× Oliebeits Color [eco]
		zijdeglans	oplosmiddelhoudend	3× Ramen & Deuren Houtlak
		hoogglans	oplosmiddelhoudend	2× Colorlak 2in1
<ul style="list-style-type: none"> ▪ Kozijnen ▪ Buitendeuren ▪ Serres ...van hout 	transparant	mat	watergedragen / duurzame grondstoffen	3× Oliebeits Long Life [eco] ①
		zijdeglans	oplosmiddelhoudend	2× Houtbeits Long Life UV ① 1× Houtbeits Long Life UV (kleurloos UV+) ③
		zijdeglans: voor vergrijsd en verweerd hout	oplosmiddelhoudend	1× Renovatie Grondverf ① 2× Houtbeits Long Life UV
	dekkend	mat lichte tinten	watergedragen / duurzame grondstoffen	3× Oliebeits Color [eco] ①/②
		mat, midden en donkere tinten	watergedragen / duurzame grondstoffen	3× Oliebeits Color [eco] ①
		zijdeglans	oplosmiddelhoudend	3× Ramen & Deuren Houtlak ①
		hoogglans	oplosmiddelhoudend	2× Colorlak 2in1 ①
	<ul style="list-style-type: none"> ▪ Staal, koper, messing, ▪ Kaal aluminium ▪ Verzinkt staal ▪ Oude verflagen ▪ Hard PVC 	dekkend	–	watergedragen, met actieve corrosiebescherming
<ul style="list-style-type: none"> ▪ Schuttingen ▪ Hekwerk ▪ Licht gecorrodeerd ijzer 	dekkend	hoogglans	oplosmiddelhoudend, met actieve corrosiebescherming	2× Colorlak 2in1

Producten voor hout binnen

Bouwdelen	Optiek	Uitstraling	Productbasis/opmerking	Bewerking
<ul style="list-style-type: none"> ▪ Plafond- en wandbekledingen 	transparant / kleurloos	mat	watergedragen	2× Interieur Beits
		mat	watergedragen / duurzame grondstoffen	2× Oliebeits Long Life [eco]
	dekkend	mat, witte en lichte tinten	watergedragen / duurzame grondstoffen	2× Oliebeits Color [eco] ②
		mat, midden en donkere tinten	watergedragen / duurzame grondstoffen	2× Oliebeits Color [eco]
		zijdemat, witte en lichte tinten	watergedragen	2× Isolerende Primer 1× Tuinhuis Beits Color
	zijdemat, midden en donkere tinten	watergedragen	2× Tuinhuis Beits Color	
verwijdert krassen, gaatjes, afdrukken en randbeschadigingen		–	Reparatieset	
<ul style="list-style-type: none"> ▪ Massief houten meubelen ▪ Parket ▪ Trappen ▪ Kurkvloeren 	transparant / kleurloos	mat	duurzame grondstoffen	2× Hardwax Olie [eco]
		zijdemat	oplosmiddelhoudend	1× Interieur Beits ⑥ 2× Hardwax Olie
		zijdeglans / zijdemat	watergedragen	1× Interieur Beits ⑥ 2× Trappen- en Parketlak
	verwijdert krassen, gaatjes, afdrukken en randbeschadigingen		–	Reparatieset
<ul style="list-style-type: none"> ▪ Tafelbladen & werkbladen ▪ Keukenaccessoires van hout ▪ Kinderspeelgoed, kinderstoelen 	kleurloos / natuurlijk effect	mat	duurzame grondstoffen	2× Werkbladolie [eco]
<ul style="list-style-type: none"> ▪ Binnendeuren 	transparant / kleurloos	mat	duurzame grondstoffen	2× Hardwax Olie [eco]
		zijdeglans / zijdemat	watergedragen	2× Trappen- en Parketlak
		zijdemat	oplosmiddelhoudend	2× Hardwax Olie
	dekkend	zijdeglans	oplosmiddelhoudend	2× Ramen & Deuren Houtlak
		hoogglans	oplosmiddelhoudend	2× Colorlak 2in1
	verwijdert krassen, gaatjes, afdrukken en randbeschadigingen		–	Reparatieset

① Bij hout buiten niet duurzame houtsoorten voorbehandelen met een houtbescherming!

② Heeft geen betrekking op het houtbeschermingsmiddel.

③ Extra laag met „kleurloos UV+“ mogelijk; de gewenste kleur blijft langer behouden en bij het aanhouden van de onderhoudstermijnen kan het oppervlak eenvoudig met „kleurloos UV+“ worden overgeschilderd.

④ Tuinhoutolie Universeel kleurloos: bij naaldhout drie lagen.

⑤ Eventuele restanten van oude verflagen (olie en beits) met Buitenhout Krachtreiniger verwijderen! Eventueel met Buitenhout Ontgrijzer voorbehandelen!

⑥ Voor een uitstraling in kleur met Interieur Beits gronderen. Opmerking: Voor het behandelen van hout binnen is geen houtconserveringsmiddel vereist!

Bouwdelen	Optiek	Uitstraling	Productbasis/opmerking	Bewerking
<ul style="list-style-type: none"> ▪ Staal, koper, messing ▪ Puur aluminium ▪ Verzinkt staal ▪ Oude verflagen ▪ Hard PVC 	dekkend	–	watergedragen, met actieve corrosiebescherming	1× Universele Primer voor- en aflak met dekkende verven
<ul style="list-style-type: none"> ▪ Radiatoren ▪ Licht gecorrodeerd ijzer 	dekkend	hoogglans	oplosmiddelhoudend, met actieve corrosiebescherming	2× Colorlak 2in1



Renovatie en onderhoud lazuren en dekkende verven

	Geen direct weersinvloeden Bouwdelen beschermd tegen neerslag en directe zoninwerking (bijv. dakoverstekken)	Normale directe weersinvloeden Regen en zon hebben direct invloed op het hout (bijv. gevelbe- timmeringen)	Extreme directe weersinvloeden Bouwdelen die direct blootgesteld zijn aan zware slagregen of extreme klimatologische omstandigheden
Lazuur en olie kleurloos, wit en douglas:			
<ul style="list-style-type: none"> ▪ HK-Lazuur ▪ Houtbeschermingscrème ▪ Oliebeits Long Life [eco] 	5 jaar	1 jaar	< 1 jaar
<ul style="list-style-type: none"> ▪ Tuinhoutolie ▪ Tuinhoutolie universeel [eco] 	3 jaar	< 0,5 jaar	0,5 jaar
Systeem: <ul style="list-style-type: none"> ▪ Houtbeschermingscrème kleurloos ▪ Houtbeits Long Life UV „kleurloos UV+“ 	9 – 11 jaar	3 – 4 jaar	2 – 3 jaar
Lazuur en olie gepigmenteerde varianten:			
<ul style="list-style-type: none"> ▪ Tuinhoutolie 	5 jaar	1 jaar	< 1 jaar
<ul style="list-style-type: none"> ▪ Tuinhoutolie [eco] 	6 – 8 jaar	1 – 2 jaar	< 1 jaar
<ul style="list-style-type: none"> ▪ HK-Lazuur ▪ Houtbeschermingscrème 	8 – 10 jaar	2 – 3 jaar	1 – 2 jaar
<ul style="list-style-type: none"> ▪ Oliebeits Long Life [eco] 	8 – 10 jaar	3 – 4 jaar	2 – 3 jaar
<ul style="list-style-type: none"> ▪ Induline GW-310 diepzwart 	8 – 10 jaar	5 – 6 jaar	3 – 4 jaar
Systeem: <ul style="list-style-type: none"> ▪ HK-Lazuur ▪ Houtbeits Long Life UV 	10 – 12 jaar	4 – 5 jaar	2 – 3 jaar
Dekkende verven:			
<ul style="list-style-type: none"> ▪ Ramen & Deuren Houtlak 	12 – 15 jaar	5 – 8 jaar	4 – 5 jaar
<ul style="list-style-type: none"> ▪ (Isolerende Primer &) Tuinhuis Beits Color 	12 – 15 jaar	5 – 8 jaar	4 – 5 jaar
<ul style="list-style-type: none"> ▪ Oliebeits Color [eco] 	8 – 10 jaar	4 – 5 jaar	3 – 4 jaar
Renovatie vergrijsd hout:			
Systeem: <ul style="list-style-type: none"> ▪ Renovatie Grondverf ▪ Houtbeits Long Life UV 	12 – 15 jaar	5 – 8 jaar	4 – 5 jaar
Systeem: <ul style="list-style-type: none"> ▪ Renovatie Grondverf ▪ Oliebeits Long Life [eco] 	8 – 10 jaar	4 – 5 jaar	3 – 4 jaar





Hout feiten

Natuurlijk vijanden van hout en
constructieve houtbescherming

De natuurlijke vijanden van hout

houtaantasting door vocht, blauwschimmel, houtrot en insecten

UV-stralen

Zonlicht is niet alleen van invloed op de temperatuur van het houtoppervlak, maar de ultraviolette stralen dringen ook in het hout. In combinatie met regen kan hierdoor de kleur van onbehandeld hout in enkele weken tot enkele maanden veranderen, dat wil zeggen het hout wordt zilvergrijs. Bovendien is het mogelijk dat aan het oppervlak houtvezels rechtop gaan staan, waardoor het hout z'n sterkte verliest. Deze veelal niet gewenste kleur- en oppervlakteveranderingen kunnen worden voorkomen wanneer het hout met een gepigmenteerde verf of lazuur wordt behandeld. Houtbeits Long Life UV kleurloos UV+ is geschikt om hout buiten kleurloos te behandelen en dankzij de effectieve nano-UV-blokker wordt vergrijzing voorkomen.

Algen

Met name in bosrijke gebieden zorgen deze organismen voor vergroening en optische afbreuk van het hout buiten. HK-Lazuur is algicide ingesteld en voorkomt vroegtijdige vergroening.

Blauwschimmel

Blauwschimmel behoort tot de zogenaamde houtverkleurende schimmels en is zichtbaar als zwart-blauwe verkleuring. Blauwschimmel tast het hout niet aan, is alleen optisch storend. Uiteraard is blauwschimmel wel de voedingsbodem voor houtaantastende schimmels (houtrot) omdat ze de houtcelwanden perforeren waardoor de mogelijkheid van wateropname in het hout wordt vergroot.

Houtaantastende insecten

Naast de schimmels die het hout verkleuren en aantasten hebben ook insecten het op het hout voorzien. De boktor is bijv. een van de gevaarlijkste in ons klimaat en tast met name naaldhout aan. Hij legt zijn eieren in de scheuren in het hout en de larven knagen bij voorkeur in de buitenste lagen. Ook van andere houtaantastende insecten verloopt de aantasting in principe op dezelfde wijze. Er wordt een eitje van het insect in of op het hout gelegd, uit het ei komt de larve, de uiteindelijke boosdoener.

Vocht

Bovendien staat hout continu bloot aan vocht; regen, dauw, condens, enz. Dit zorgt voor een verhoging van het vochtgehalte in het hout. Bij verdamping daalt het vochtgehalte weer. Het resultaat: scheurvorming aan het oppervlak. Hierdoor opgenomen vocht of door diffusie ingedrongen vocht, moet ook weer naar buiten, anders ontstaat er verzadiging onder het oppervlak en een voedingsbodem voor houtrot.

Het is daarom belangrijk de juiste bescherming voor het hout te kiezen:

- Bij kozijnen, deuren en geveltimmerwerk is de maatvastheid van cruciaal belang. Hier worden high-solid-lazuren gebruikt. De vochtopname wordt met deze behandeling voorkomen en de houten elementen veranderen niet meer in afmeting door uitzetting en krimp, waardoor ramen en deuren altijd goed openen en sluiten.
- Bij zogenaamde niet maathoudende bouwdeelen, bijv. betimmeringen, schuttingen, tuinhuisjes, schrootjes is indringing van vocht via kopshout of door scheurvorming niet altijd geheel uit te sluiten. Hier is het dus belangrijk om een zgn. impregneerlazuur te gebruiken, zodat het hout kan blijven ademen c.q. dampopen is en vocht in het hout weer naar buiten kan uitdampen.

Houtrot

Houtrot is de gevaarlijkste vorm van schimmelvorming. Dit verwoest de structuur van het hout. Het hout verliest daarvoor z'n stabiliteit en „vermolmt“.

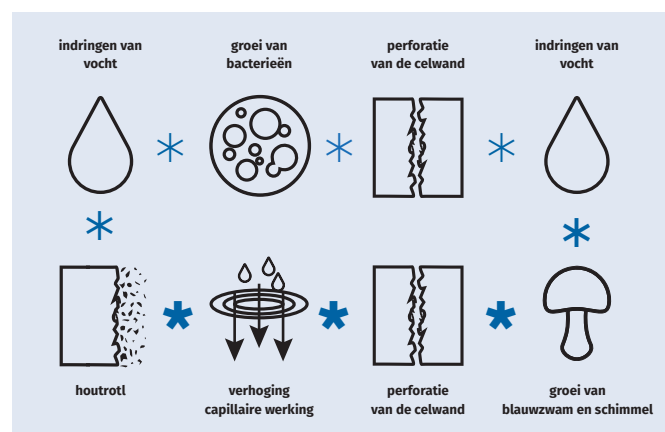



Duurzaamheid van houtsoorten

wanneer houtveredeling - wanneer extra houtbescherming?

Afhankelijk van de duurzaamheid van de houtsoort kan worden beslist of het noodzakelijk is om hout dat buiten wordt toegepast te beschermen met een chemisch houtconserveringsproduct. Voor extreem duurzame en duurzame houtsoorten is een biocidevrij houtveredelingsproduct in de regel voldoende. Beperkt tot niet duurzame houtsoorten hebben wel een extra bescherming nodig

tegen bijv. blauwschimmel en houtrot. De klasse-indeling geldt alleen voor het kernhout. In de regel bevat alle in de handel verkrijgbaar hout ook een aandeel spinthout, dat in het algemeen niet duurzaam is.

Dergelijke houtsoorten moeten buiten altijd worden voorzien van een houtbeschermings-, conserveringsmiddel.

Houtveredeling vereist			
zeer duurzaam		duurzaam	
1	1-2	2	2-3
<ul style="list-style-type: none"> ▪ doussié ▪ bangkirai ▪ teak ▪ basralocus ▪ bilinga ▪ afzelia 	<ul style="list-style-type: none"> ▪ robinia ▪ eiken ▪ western red cedar 	<ul style="list-style-type: none"> ▪ bongossi 	<ul style="list-style-type: none"> ▪ sipo-mahonie ▪ meranti donker rood ▪ Amerikaans wit eiken ▪ niangon ▪ framiré
behandeling met een houtconserveringsmiddel niet vereist			

Chemische houtconservering en bescherming vereist			
redelijk duurzaam		beperkt duurzaam	
3	3-4	4	5
<ul style="list-style-type: none"> ▪ oregon pine 	<ul style="list-style-type: none"> ▪ douglas (afhankelijk herkomst) ▪ spar ▪ lariks ▪ meranti licht rood ▪ eucalyptus 	<ul style="list-style-type: none"> ▪ grenen ▪ dennen ▪ Amerikaans rood eiken ▪ southern pine ▪ western hemlock ▪ hemlock 	<ul style="list-style-type: none"> ▪ beuken
hout dat blootstaat aan weersinvloeden beschermen met een houtconserveringsmiddel			

Constructieve houtbescherming

waardoor aantasting door vocht geen kans meer krijgt

Constance vochtbelasting is de hoofdoorzaak van verkleuringen en houtaantastende schimmels. Om dit zo goed mogelijk uit te sluiten, moeten houten bouwdelen buiten dusdanig worden geplaatst, dat contact met water zo veel mogelijk wordt voorkomen. Als dit niet mogelijk is, ervoor zorgen dat het hout weer snel kan drogen. Tevens belasting door stilstaand water uitsluiten. Maatregelen voor een constructieve houtbescherming zijn bijv. ruime dakoverstekken, geen direct contact de de bodem (voorkom spatwater), schuine vlakken, afgeronde kanten en het afdekken van horizontale delen. Voor een nog betere bescherming kan het hout indien gewenst voordat dit wordt afgewerkt met een decoratieve laag met een officieel toegelaten houtbeschermingsmiddel (bijv. Hout Protect) worden behandeld.

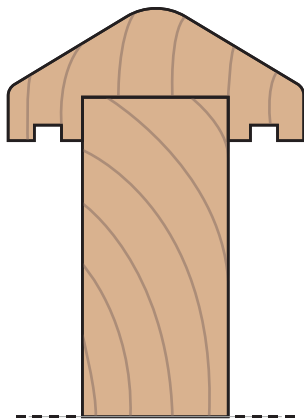

Overkappingen en het vermijden van horizontale houten delen bieden bescherming tegen allerlei soorten schade door vocht

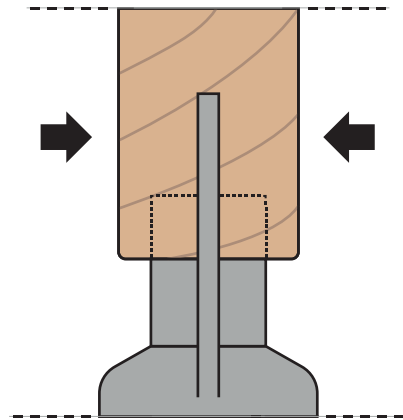

Om houten constructies tegen vocht vanuit de bodem, stuwend water en opspattend water te beschermen, monteren op metalen voet.

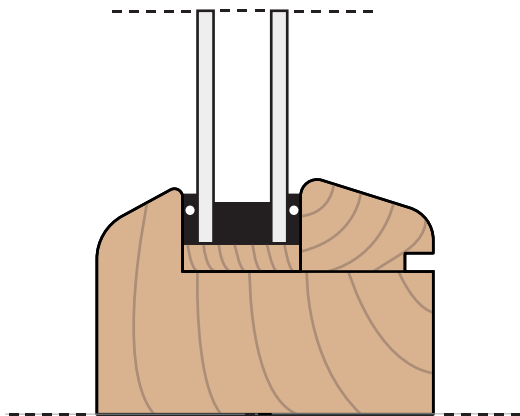

Afgeronde en schuine kanten en oppervlakken laten vocht en water beter afvloeien en beschermen op deze manier houten kozijnen en deuren.

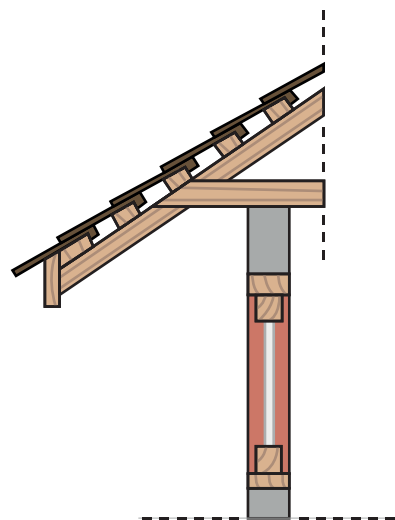

Ruime dakoverstekken geven enorm veel bescherming voor houtconstructies, gevels alsmede deuren en kozijnen.

